



Электронная перкуссия

# DD-75

Руководство пользователя



Перед началом работы с инструментом прочитайте раздел «МЕРЫ ПРЕДОСТОРОЖНОСТИ» на стр. 5–6.



RU



# Important Notice: Guarantee Information for customers in European Economic Area (EEA) and Switzerland

<b>English</b>	<b>Important Notice: Guarantee Information for customers in EEA* and Switzerland</b> For detailed guarantee information about this Yamaha product, and Pan-EEA* and Switzerland warranty service, please either visit the website address below (Printable file is available at our website) or contact the Yamaha representative office for your country. * EEA: European Economic Area
<b>Deutsch</b>	<b>Wichtiger Hinweis: Garantie-Information für Kunden in der EWR* und der Schweiz</b> Für nähere Garantie-Information über dieses Produkt von Yamaha, sowie über den Pan-EWR*- und Schweizer Garantieservice, besuchen Sie bitte entweder die folgend angegebene Internetadresse (eine druckfähige Version befindet sich auch auf unserer Webseite), oder wenden Sie sich an den für Ihr Land zuständigen Yamaha-Vertrieb. *EWR: Europäischer Wirtschaftsraum
<b>Français</b>	<b>Remarque importante: informations de garantie pour les clients de l'EEE et la Suisse</b> Pour des informations plus détaillées sur la garantie de ce produit Yamaha et sur le service de garantie applicable dans l'ensemble de l'EEE ainsi qu'en Suisse, consultez notre site Web à l'adresse ci-dessous (le fichier imprimable est disponible sur notre site Web) ou contactez directement Yamaha dans votre pays de résidence. * EEE : Espace Economique Européen
<b>Nederlands</b>	<b>Belangrijke mededeling: Garantie-informatie voor klanten in de EER* en Zwitserland</b> Voor gedetailleerde informatie over dit Yamaha-product en de garantieservice in heel de EER* en Zwitserland, gaat u naar de onderstaande website (u vindt een afprintbaar bestand op onze website) of neemt u contact op met de vertegenwoordiging van Yamaha in uw land. * EER: Europese Economische Ruimte
<b>Español</b>	<b>Aviso importante: Información sobre la garantía para los clientes del EEE* y Suiza</b> Para una información detallada sobre este producto Yamaha y sobre el soporte de garantía en la zona EEE* y Suiza, visite la dirección web que se incluye más abajo (la versión del archivo para imprimir está disponible en nuestro sitio web) o póngase en contacto con el representante de Yamaha en su país. * EEE: Espacio Económico Europeo
<b>Italiano</b>	<b>Aviso importante: informazioni sulla garanzia per i clienti residenti nell'EEA* e in Svizzera</b> Per informazioni dettagliate sulla garanzia relativa a questo prodotto Yamaha e l'assistenza in garanzia nei paesi EEA* e in Svizzera, potete consultare il sito Web all'indirizzo riportato di seguito (è disponibile il file in formato stampabile) oppure contattate l'ufficio di rappresentanza locale della Yamaha. * EEA: Area Economica Europea
<b>Português</b>	<b>Aviso importante: informações sobre as garantias para clientes da AEE* e da Suíça</b> Para obter uma informação pormenorizada sobre este produto da Yamaha e sobre o serviço de garantia na AEE* e na Suíça, visite o site a seguir (o arquivo para impressão está disponível no nosso site) ou entre em contato com o escritório de representação da Yamaha no seu país. * AEE: Área Económica Europeia
<b>Ελληνικά</b>	<b>Σημαντική σημείωση: Πληροφορίες εγγύησης για τους πελάτες στον EOX* και Ελβετία</b> Για λεπτομερείς πληροφορίες εγγύησης σχετικά με το παρόν προϊόν της Yamaha και την κάλυψη εγγύησης σε ότες τις χώρες του EOX* και την Ελβετία, επισκεφτείτε την παρακάτω ιστοσελίδα (επιθυμητό αρχείο είναι διαθέσιμο στην ιστοσελίδα μας) ή απευθείας στην αντιπροσωπεία της Yamaha στην χώρα σας. * EOX: Ευρωπαϊκός Οικονομικός Χώρος
<b>Svenska</b>	<b>Viktig: Garantierinformation för kunder i EES-området* och Schweiz</b> För detaljerad information om denna Yamaha-produkt samt garantier i hela EES-området* och Schweiz kan du antingen besöka nedanstående webbadress (en utskriftsvärdig fil finns på webbplatsen) eller kontakta Yamahas officiella representant i ditt land. * EES: Europeiska Ekonomiska Samarbetsområdet
<b>Norsk</b>	<b>Viktig merknad: Garantierinformasjon for kunder i EES* og Sveits</b> Detaljert garantierinformasjon om dette Yamaha-produktet og garantier i hele EES-området* og Sveits kan fås enten ved å besøke nettstedene nedenfor (utskriftsversjon finnes på våre nettsider) eller kontakte Yamahas-kontoret i landet der du bor. *EES: Det europeiske økonomiske samarbeidsområdet
<b>Dansk</b>	<b>Vigtig oplysning: Garantierplysninger til kunder i EEO* og Schweiz</b> De kan finde detaljerede garantierplysninger om dette Yamaha-produkt og den fælles garantierbetjening for EEO* (og Schweiz) ved at besøge det websted, der er angivet nedenfor (der findes en fil, som kan udskrives, på vores websted), eller ved at kontakte Yamahas nationale repræsentationskontor i det land, hvor De bor. * EEO: Det Europæiske Økonomiske Område

<b>Suomi</b>	<b>Tärkeä ilmoitus: Takuitiedot Euroopan talousalueen (ETA)* ja Sveitsin asiakkaille</b> Tämän Yamahan tuotteen sekä ETA-alueen ja Sveitsin takuita koskevat yksityiskohtaiset tiedot saatte alla olevasta nettiosoitteesta. (Tulostettava tiedosto saatavissa sivustollamme.) Voitte myös ottaa yhteyttä paikalliseen Yamahan-edustajaan. *ETA: Euroopan talousalue
<b>Polski</b>	<b>Ważne: Warunki gwarancyjne obowiązujące w EOG* i Szwajcarii</b> Aby dowiedzieć się więcej na temat warunków gwarancyjnych tego produktu firmy Yamaha i serwisu gwarancyjnego w całym EOG* i Szwajcarii, należy odwiedzić wskazaną poniżej stronę internetową (plik gotowy do wydruku znajduje się na naszej stronie internetowej) lub skontaktować się z przedstawicielstwem firmy Yamaha w swoim kraju. * EOG — Europejski Obszar Gospodarczy
<b>Česky</b>	<b>Důležité oznámení: Zaruční informace pro zákazníky v EHS* a ve Švýcarsku</b> Podrobné zaruční informace o tomto produktu Yamaha a záručním servisu v celém EHS* a ve Švýcarsku naleznete na níže uvedeném webové adrese (soubor k tisku je dostupný na našich webových stránkách) nebo se můžete obrátit na zástupce firmy Yamaha ve své zemi. * EHS: Evropský hospodářský prostor
<b>Magyar</b>	<b>Fontos figyelmeztetés: Garancia-információk az EGT* területén és Svájcban élő vásárlók számára</b> A jelen Yamaha termékre vonatkozó részletes garancia-információk, valamint az EGT*-re és Svájcra kiterjedő garanciális szolgáltatás tekintetében keressék fel webhelyünk az alábbi címen (a webhelyen nyomtatható fájl is látható), vagy pedig lépjen kapcsolatba az országában működő Yamaha képviselői roddal. * EGT: Európai Gazdasági Térség
<b>Eesti keel</b>	<b>Oluline märkus: Garantiteave Euroopa Majanduspiirkonna (EMP)* ja Šveitsi Klientidele</b> Täpsemat teabete saamiseks selle Yamaha toote garantii ning kogu Euroopa Majanduspiirkonna ja Šveitsi garantiteeninduse kohta, külastage palun veebisaiti alljärgneval aadressil (meie saitil on saadaval printitav fail) või pöörduge Teie regiooni Yamaha esinduse poole. * EMP: Euroopa Majanduspiirkond
<b>Latviešu</b>	<b>Svarīgs paziņojums: garantijas informācija klientiem EEZ* un Šveicē</b> Lai saņemtu detaļizētā garantijas informāciju par šo Yamaha produktu, kā arī garantijas apkalpošanu EEZ* un Šveicē, lūdzam apmeklētiet zemāk norādīto tīmekļa vietnes adresi (tīmekļa vietnē ir pieejams drukājams fails) vai sazināties ar jūsu valsti apkalpojošo Yamaha pārstāvniecību. * EEZ: Eiropas Ekonomikas zona
<b>Lietuvių kalba</b>	<b>Dėmesio: informacija dėl garantijos pirkėjams EEE* ir Šveicarijoje</b> Jei reikia išsamios informacijos apie šį „Yamaha“ produktą ir jo techninę priežiūrą visoje EEE* ir Šveicarijoje, apsilankykite mūsų svetainėje toliau nurodytu adresu (svetainėje yra spausdinamas failas) arba kreipkitės į „Yamaha“ atsišlybę savo šalyje. *EEE — Europos ekonominė erdvė
<b>Slovenčina</b>	<b>Dôležité upozornenie: Informácie o záruke pre zákazníkov v EHP* a Švajčiarsku</b> Podrobné informácie o záruke týkajúcej sa tohto produktu od spoločnosti Yamaha a garancijného servisu v EHP* a Švajčiarsku nájdete na webovej stránke uvedenej nižšie (na našej webovej stránke je k dispozícii súbor na tlač) alebo sa obráťte na zástupcu spoločnosti Yamaha vo svojej krajine. * EHP: Európsky hospodársky priestor
<b>Slovenščina</b>	<b>Pomembno obvestilo: Informacije o garanciji za kupce v EGP* in Švici</b> Za podrobnejše informacije o tem Yamahinem izdelku ter garancijskem servisu v celotnem EGP in Švici, obiščite spletno mesto, ki je navedeno spodaj (našiljivni datoteki je na voljo na našem spletnem mestu), ali se obrnite na Yamahinega predstavnika v svoji državi. * EGP: Evropski gospodarski prostor
<b>Български език</b>	<b>Важно съобщение: Информация за гаранцията за клиентите в ЕИПТ* и Швейцария</b> За подробна информация за гаранцията за този продукт на Yamaha и гаранционното обслужване в паневропейската зона на ЕИПТ* и Швейцария или посетете посочения по-долу уеб сайт (на нашия уеб сайт има файл за печат), или се свържете с представителния офис на Yamaha във вашата страна. * ЕИПТ: Европейско икономическо пространство
<b>Limba română</b>	<b>Notificare importantă: Informații despre garanție pentru clienții din SEE* și Elveția</b> Pentru informații detaliate privind acest produs Yamaha și serviciul de garanție Pan-SEE* și Elveția, vizitați site-ul la adresa de mai jos (fișierul imprimabil este disponibil pe site-ul nostru) sau contactați biroul reprezentanței Yamaha din țara dumneavoastră. * SEE: Spațiul Economic European

<http://europe.yamaha.com/warranty/>

Номер модели, серийный номер, требования к источнику питания и пр. указаны на табличке с названием изделия в нижней части устройства или рядом с ней. Запишите серийный номер в расположенном ниже поле и сохраните данное руководство как подтверждение покупки; это поможет идентифицировать принадлежность устройства в случае кражи.

**Номер модели.**

---

**Серийный номер.**

---

(bottom\_ru\_02)

# ПРАВИЛА ТЕХНИКИ БЕЗОПАСНОСТИ

## ВНИМАТЕЛЬНО ПРОЧТИТЕ, ПРЕЖДЕ ЧЕМ ПРИСТУПАТЬ К ЭКСПЛУАТАЦИИ

Храните это руководство в надежном и удобном месте, чтобы можно было обращаться к нему в дальнейшем.

### Для блока питания

#### ПРЕДУПРЕЖДЕНИЕ

- Этот блок питания можно использовать только с электронными инструментами компании Yamaha. Не используйте его для других целей.
- Предназначен для использования только в помещениях. Не используйте в условиях высокой влажности.
- Не ставьте на инструмент предметы, являющиеся источником открытого огня, например свечи. Горящий предмет может упасть и вызвать пожар.

#### ВНИМАНИЕ

- Перед настройкой убедитесь, что доступ к используемой розетке не затруднен. При возникновении какого-либо сбоя или неисправности немедленно отключите питание выключателем на инструменте и отсоедините блок питания от электросети. Учтите, что какой блок питания подсоединен к электросети, минимальный ток присутствует, даже если выключатель питания находится в выключенном положении. Если инструмент не используется в течение длительного времени, отсоедините кабель питания от розетки электросети.

### Для DD-75

#### ПРЕДУПРЕЖДЕНИЕ

Во избежание получения серьезных травм вплоть до наступления смерти от удара электрическим током, а также во избежание короткого замыкания, повреждения оборудования, пожара и других инцидентов, всегда соблюдайте основные правила безопасности, перечисленные далее. Они включают принятие следующих мер (не ограничиваясь ими):

#### Источник питания/адаптер питания переменного тока

- Кабель питания не должен находиться рядом с источниками тепла, такими как нагреватели и батареи отопления. Кроме того, не допускайте перегибов и других повреждений кабеля, не ставьте на него тяжелые предметы.
- Используйте только то напряжение, на которое рассчитан инструмент. Это напряжение указано на наклейке на инструменте.
- Используйте только указанный тип адаптера (стр. 54). Использование неподходящего адаптера может привести к его перегреву или к повреждению инструмента.
- Периодически проверяйте сетевую вилку адаптера и очищайте ее от накопившейся пыли и грязи.

#### Не открывать

- В инструменте нет компонентов, которые должен обслуживать пользователь. Не следует открывать инструмент и пытаться разбирать его, а также каким-либо образом модифицировать его внутренние компоненты. При возникновении неисправности немедленно прекратите эксплуатацию инструмента и обратитесь за помощью к квалифицированным специалистам центра технического обслуживания корпорации Yamaha.

#### Бережь от воды

- Не допускайте попадания инструмента под дождь, не пользуйтесь им рядом с водой, в условиях сырости или повышенной влажности. Не ставьте на него емкости с жидкостью (вазы, бутылки или стаканы), которая может пролиться и попасть в отверстия. В случае попадания жидкости, например воды, в инструмент немедленно отключите питание и отсоедините кабель питания от розетки электросети. Затем обратитесь за помощью к специалистам центра технического обслуживания корпорации Yamaha.
- Ни в коем случае не вставляйте и не вынимайте сетевую вилку инструмента мокрыми руками.

#### Бережь от огня

- Не ставьте на инструмент предметы, являющиеся источником открытого огня, например свечи. Горящий предмет может упасть и стать источником возникновения пожара.

#### Батарея

- Выполняйте указанные ниже меры предосторожности. Несоблюдение этих мер может привести к взрыву, возгоранию, перегреву или вытеканию электролита из батарей.
  - Не портите умышленно и не разбирайте батареи.
  - Не бросайте батареи в огонь.
  - Не пытайтесь перезарядить батареи, не предназначенные для перезарядки.
  - Храните батареи отдельно от металлических предметов, таких как ожерелья, заколки, монеты и ключи.
  - Используйте только батареи указанного типа (стр. 54).
  - При применении новых батарей устанавливайте батареи одинакового типа и одинаковой модели, изготовленные одним производителем.
  - Обязательно устанавливайте батареи согласно маркировке, соблюдая полярность.
  - При разрядке батарей или если инструмент не будет использоваться в течение длительного времени, выньте их из инструмента во избежание вытекания электролита.
  - При применении никель-металлгидридных аккумуляторных батарей следуйте инструкциям, прилагаемым к батареям. Для зарядки используйте только указанное зарядное устройство.
- Храните батареи в недоступном для детей месте.
- Если батареи все же протекли, избегайте контакта с вытекшим электролитом. В случае попадания электролита в глаза, рот или на кожу, немедленно смойте электролит водой и обратитесь к врачу. Электролит, используемый в батареях, — это агрессивное вещество, способное вызвать потерю зрения или химические ожоги.

#### Внештатные ситуации

- При возникновении какой-либо из указанных ниже проблем немедленно отключите питание инструмента и отсоедините кабель питания от электросети. (В случае использования батарей извлеките батареи из инструмента.) Затем обратитесь за помощью к специалистам центра технического обслуживания корпорации Yamaha.
  - Износ или повреждение кабеля питания или вилки.
  - Необычный запах или дым.
  - Попадание в корпус инструмента мелких предметов.
  - Неожиданное прекращение звучания во время использования инструмента.

# **ВНИМАНИЕ**

**Во избежание нанесения серьезных травм себе и окружающим, а также повреждения инструмента и другого имущества, всегда соблюдайте основные меры безопасности. Они включают принятие следующих мер (не ограничиваясь ими):**

## **Источник питания/адаптер питания переменного тока**

- Не подключайте инструмент к сетевой розетке через тройник вместе с другими устройствами. Это может привести к ухудшению качества звука или перегреву розетки.
- При отключении вилки от инструмента или из розетки обязательно беритесь за вилку, а не за кабель. Иначе можно повредить кабель.
- Отключайте инструмент от электросети, если он не будет использоваться длительное время. Отключать инструмент от электросети следует также во время грозы.

## **Место установки**

- Во избежание случайного падения инструмента не оставляйте его в неустойчивом положении.
- Перед перемещением инструмента отсоедините все кабели во избежание их повреждения или травмы в результате спотыкания.
- При установке инструмента убедитесь в том, что используемая электрическая розетка легко доступна. При возникновении какого-либо сбоя или неисправности немедленно отключите питание инструмента и отсоедините кабель питания от электросети. Даже если переключатель питания выключен, инструмент продолжает в минимальном количестве потреблять электроэнергию. Если инструмент не используется длительное время, отсоедините кабель питания от сетевой розетки.

## **Подключение**

- Перед подсоединением инструмента к другим электронным компонентам отключите их питание. Перед включением или отключением питания электронных компонентов установите минимальный уровень громкости.
- Убедитесь также в том, что на всех компонентах установлен минимальный уровень громкости, и во время игры на инструменте постепенно увеличьте громкость до нужного уровня.

## **Правила безопасности при эксплуатации**

- Не вставляйте пальцы или руки в отверстия инструмента.
- Никогда не вставляйте и не роняйте бумажные, металлические и прочие предметы в отверстия на панели. Несоблюдение этого требования может привести к получению серьезных травм, нанесению их окружающим, повреждению инструмента и другого имущества, а также к отказу во время эксплуатации.
- Не облакачивайтесь на инструмент, не ставьте на него тяжелые предметы и не прикладывайте усилие к кнопкам, переключателям и разъемам.
- Не следует долго пользоваться инструментом/устройством или наушниками с установленным высоким или некомфортным уровнем громкости, так как это может привести к потере слуха. При ухудшении слуха или звоне в ушах обратитесь к врачу.

Корпорация Yamaha не несет ответственности за повреждения, вызванные неправильной эксплуатацией или модификацией инструмента, а также за потерю или повреждение данных.

Всегда выключайте питание инструмента, если инструмент не используется.

Даже если переключатель [  ] (режим ожидания/вкл.) находится в положении режима ожидания (подсветка ЖК-дисплея выключена), инструмент продолжает потреблять электроэнергию на минимальном уровне.

Если инструмент не используется в течение длительного времени, обязательно отсоедините кабель питания от розетки электросети.

Утилизацию использованных батарей необходимо выполнять в соответствии с действующим местным законодательством.

## **УВЕДОМЛЕНИЕ**

Во избежание неисправности или повреждения инструмента, повреждения данных или другого имущества соблюдайте приведенные ниже правила техники безопасности.

### **■ Обращение с инструментом**

- Не используйте инструмент в непосредственной близости от телевизора, радиоприемника, стереооборудования, мобильного телефона и других электроприборов. В противном случае возможно возникновение шума в инструменте, телевизоре или радиоприемнике. Если инструмент используется вместе с iPad, iPhone или iPod touch, рекомендуется установить на устройстве авиарежим, чтобы избежать помех, создаваемых мобильной связью.
- Во избежание деформации панели, повреждения внутренних компонентов и нестабильной работы берегите инструмент от чрезмерной пыли и сильной вибрации и не подвергайте воздействию очень высоких или низких температур (например, не размещайте его под прямыми солнечными лучами, рядом с обогревательными приборами и не держите в машине в дневное время). Утвержденный диапазон рабочих температур: 5–40 °C.
- Не кладите на инструмент предметы из винила, пластмассы или резины. Это может привести к обесцвечиванию панели или пэдов.

### **■ Техническое обслуживание**

- Для чистки инструмента используйте мягкую ткань. Не используйте пятновыводители, растворители, спирт, жидкие чистящие средства и чистящие салфетки с пропиткой.

### **■ Сохранение данных**

- Сохраненные данные могут быть утеряны по причине сбоя, ошибочной последовательности действий и т. п. Сохраняйте важные данные на внешних устройствах, например на компьютере (стр. 38).

## **Информация**

### **■ Об авторских правах**

- Копирование имеющихся в продаже музыкальных данных, включая данные MIDI и (или) аудиоданные, но не ограничиваясь ими, в любых целях, кроме целей личного пользования, строго запрещено.
- Этот продукт включает компьютерные программы и содержимое, авторские права на которые принадлежат корпорации Yamaha или право на использование которых получено Yamaha по лицензии от других фирм. В соответствии с законами о защите авторских прав и другими соответствующими законами вам НЕ разрешается заниматься распространением носителей, на которых сохранено или записано такое содержимое и которое остается полностью аналогичным или очень похожим на то, которое хранится в данном устройстве.
  - \* Описанное выше содержимое включает компьютерные программы, данные стиля аккомпанемента, данные MIDI и WAVE, данные записи тембров, партитуры, данные партитуры и т. п.
  - \* Разрешение со стороны Yamaha не требуется, если вы распространяете носитель, на котором записано ваше выступление или музыкальное произведение, созданное с помощью такого содержимого.

### **■ О данном руководстве**

- Иллюстрации приводятся в данном руководстве исключительно в целях разъяснения инструкций и могут не полностью соответствовать реальному устройству.
- iPhone, iPad, iPod Touch являются товарными знаками корпорации Apple Inc., зарегистрированными в США и других странах.
- Названия компаний и продуктов в данном руководстве являются товарными знаками или зарегистрированными торговыми марками соответствующих компаний.

Благодарим за покупку электронной перкуссии Yamaha!  
Внимательно прочтите данное руководство, чтобы в полной мере воспользоваться многочисленными удобными функциями инструмента. Мы также рекомендуем держать это руководство под рукой для дальнейшего использования.

## Описание руководств

---

Для данного инструмента имеется следующая документация и инструкции.

### ■ Документы в комплекте поставки



#### **Руководство пользователя (данная книга)**

Этот документ содержит информацию об эксплуатации инструмента.

### ■ Интерактивные материалы (можно загрузить из Интернета)



#### **iPhone/iPad Connection Manual (Руководство по подключению iPhone/iPad)**

Инструкции по подключению инструмента к портативным смарт-устройствам, таким как iPhone, iPad и др.



#### **Computer-related Operations (Операции, связанные с компьютером)**

Содержит инструкции по подключению данного инструмента к компьютеру и описание операций, связанных с передачей данных композиций.



#### **MIDI Reference (Справочник по MIDI-интерфейсу)**

Содержит сведения, связанные с MIDI.

Для получения этих руководств перейдите на веб-сайт Yamaha Downloads и введите название модели, чтобы найти необходимые файлы.

**Yamaha Downloads**

<http://download.yamaha.com>

## Дополнительные принадлежности в комплекте

---

- руководство пользователя (данная книга);
- барабанные палочки (1 пара);
- ножные педали 1 и 2;
- блок питания;
- гарантия\*<sup>1</sup>;
- Online Member Product Registration (Регистрационная карта пользователя)\*<sup>2</sup>.

\* 1 В отдельных регионах может не входить в комплект поставки. Уточните у местного торгового представителя Yamaha.

\* 2 Идентификатор PRODUCT ID, указанный на регистрационной карте, потребуется при заполнении регистрационной формы пользователя.

# ОСНОВНЫЕ ВОЗМОЖНОСТИ

## ■ Удобный для игры дизайн

Пэды ударных удобно расположены на панели и наклонены под оптимальным углом. Пэды и педаль 1 можно независимо отрегулировать в пределах четырех уровней для экспрессивной игры на ударных. Барабанить можно не только при помощи палочек из комплекта, но и голыми руками. Для этого достаточно установить режим Hand Percussion (стр. 18).

## ■ Реалистичный звук барабана — стереосэмплирование

Можно выбрать и использовать любой из 570 тембров. В вашем распоряжении широкий спектр звуков ударных, от реалистичных звуков барабанов (созданных при помощи стереосэмплирования) до звуков японских барабанов, национальных ударных инструментов Азии, Латинской Америки и др.

## ■ 75 наборов ударных

В инструменте предусмотрена возможность выбора любого из 75 наборов ударных в различных жанрах. Кроме того, можно создать собственные оригинальные наборы ударных, назначив тембры каждому пэду ударных и педали.

## ■ 105 композиций

Инструмент содержит 22 композиции, в том числе демонстрационные, и 83 образца в самых разных музыкальных жанрах. Можно включить полное воспроизведение композиции и подыгрывать или приглушать дорожки и играть недостающие части.

## ■ Разъем AUX IN

Этот разъем предназначен для подключения к внешнему аудиоисточнику, чтобы играть на инструменте с музыкой и аккомпанементом.

### Совместимые форматы и функции



#### Стандарт GM System Level 1

Стандарт GM System Level 1 представляет собой дополнение к стандарту MIDI, обеспечивающее точное воспроизведение любых музыкальных данных, совместимых со стандартом GM, на любом тон-генераторе, совместимом со стандартом GM, независимо от изготовителя. Все программное и аппаратное обеспечение, поддерживающее стандарт GM System Level, помечено маркировкой GM.



#### XGlite

Формат XGlite — это упрощенная версия формата высококачественных тон-генераторов XG корпорации Yamaha. Разумеется, с помощью тон-генератора XGlite можно воспроизвести любую композицию в формате XG. Однако имейте в виду, что из-за сокращенного набора параметров управления и эффектов некоторые композиции могут воспроизводиться не так, как в оригинальном варианте.



# Содержание

ПРАВИЛА ТЕХНИКИ БЕЗОПАСНОСТИ .....	5
УВЕДОМЛЕНИЕ .....	6
Информация .....	6
Описание руководств .....	7
Дополнительные принадлежности в комплекте .....	7
<b>Основные возможности .....</b>	<b>8</b>
<b>Элементы управления .....</b>	<b>10</b>

## Установка

<b>Установка .....</b>	<b>12</b>
Требования к источнику питания .....	12
Подключение педалей 1 и 2 .....	13
Включение и выключение питания .....	13
Установка типа батарей .....	13
Регулировка общей громкости .....	14
Настройка функции автоматического отключения питания .....	14
Установка типа основного эквалайзера ....	14
Подключение наушников или внешнего динамика .....	14
Использование подставки малого барабана .....	15

## Основные операции

<b>Воспроизведение демонстрационной композиции .....</b>	<b>16</b>
<b>Игра на пэдах/педалях .....</b>	<b>17</b>
Названия пэдов .....	17
Включение и выключение функции Hand Percussion .....	18
Блокировка функции Hand Percussion ....	18
Выбор и воспроизведение набора ударных .....	19
Назначение тембров отдельным пэдам и педалям и сохранение их в собственном наборе (СВ 1–СВ 10) .....	20
Выбор типа реверберации .....	21
Настройка чувствительности пэда .....	22
Включение и выключение щелчков метронома .....	25
Настройки щелчков .....	25

## Воспроизведение композиции 28

Выбор и проигрывание композиций .....	28
Запуск с помощью ввода темпа .....	29
Запуск с помощью пэда .....	30
Включение или выключение функции автовыбора набора .....	31
Регулировка темпа .....	32

## Игра во время воспроизведения композиции .....

Включение и выключение дорожек .....	33
Брейк .....	33
Функция A-B Repeat (повтор A-B) .....	34

## Запись композиции .....

Запись .....	35
Воспроизведение записанной композиции .....	36
Очистка композиции .....	37

## Подключение к внешним устройствам .....

Подключение к внешним MIDI-устройствам .....	38
Подключение к компьютеру .....	38
Воспроизведение звука внешних аудиоустройств с помощью встроенных динамиков инструмента ...	39

## Приложение

<b>Функции .....</b>	<b>40</b>
<b>Резервное копирование и инициализация .....</b>	<b>41</b>
<b>Устранение неполадок .....</b>	<b>42</b>
<b>Список тембров ударных .....</b>	<b>43</b>
<b>Список композиций .....</b>	<b>47</b>
<b>Список наборов ударных .....</b>	<b>48</b>
<b>Партитура ударных .....</b>	<b>52</b>
<b>Технические характеристики ...</b>	<b>54</b>
<b>Предметный указатель .....</b>	<b>55</b>

# Элементы управления

Передняя панель

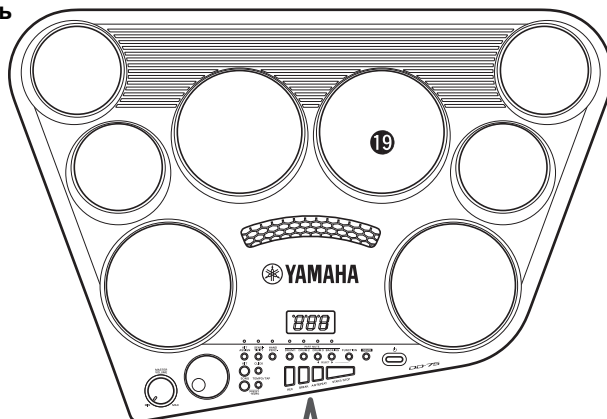

При включенном питании отображается номер композиции.

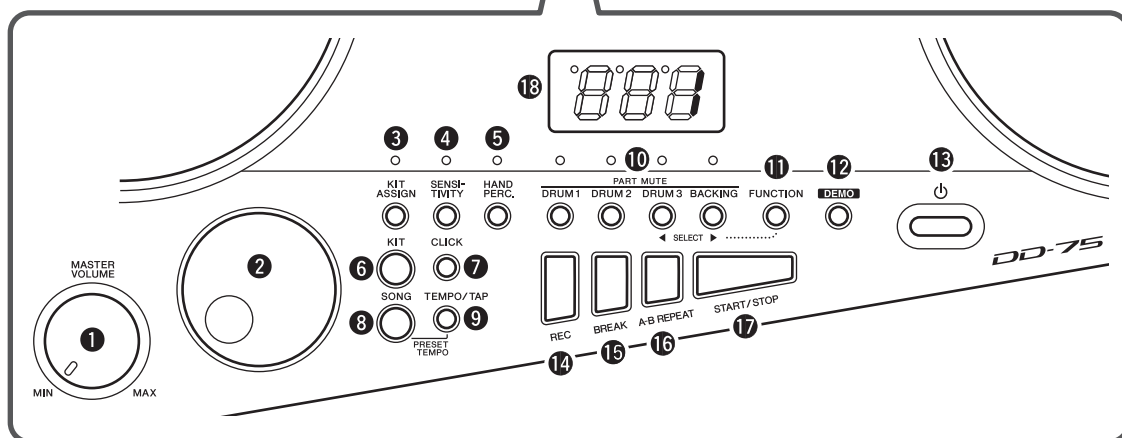

## Передняя панель

① Регулятор MASTER VOLUME.....	14	⑪ Кнопка FUNCTION.....	40
② Наборный диск.....	13	⑫ Кнопка DEMO.....	16
③ Кнопка KIT ASSIGN.....	20	⑬ Переключатель [⏻] (режим ожидания/вкл.).....	13
④ Кнопка SENSITIVITY.....	22	⑭ Кнопка REC.....	35
⑤ Кнопка HAND PERC.....	18	⑮ Кнопка BREAK.....	33
⑥ Кнопка KIT.....	19	⑯ Кнопка A-B REPEAT.....	34
⑦ Кнопка CLICK.....	25	⑰ Кнопка START/STOP.....	28
⑧ Кнопка SONG.....	28	⑱ Экран.....	13
⑨ Кнопка TEMPO/TAP.....	29	⑲ Пэды ударных (8 шт.).....	17
⑩ Кнопки PART MUTE DRUM 1-3, BACKING.....	33		

**Задняя панель**

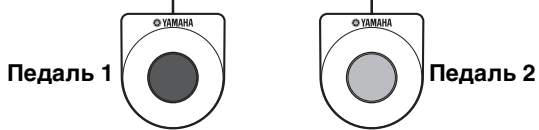
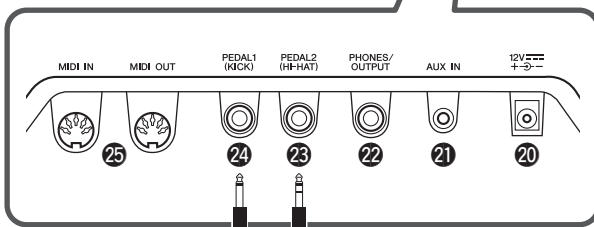
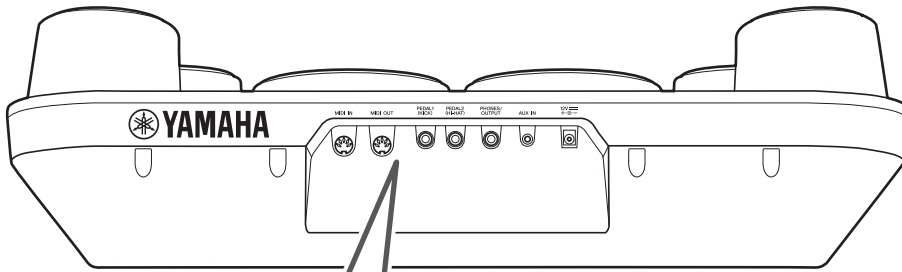

Барабанные палочки

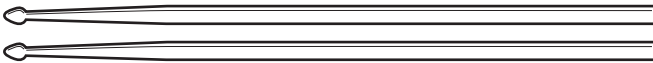

**⚠ ВНИМАНИЕ**

- Соблюдайте осторожность при использовании барабанных палочек. Используйте их только для игры на инструменте. Не допускайте также резких неосторожных движений палочками и не бросайте их. Это может привести к повреждению или травме.

**УВЕДОМЛЕНИЕ**

- Поскольку в инструмент встроены динамики, не следует оставлять часы, кредитные карты и магнитные носители на панели. Это может привести к потере данных или повреждению предмета. Кроме того, избегайте использования инструмента рядом с телевизором или монитором компьютера, это может вызвать помехи.

**Задняя панель**

②① Разъем DC IN 12V (адаптер переменного тока) ..... 12	②③ Разъем PEDAL 2 • HI-HAT ..... 13
②① Разъем AUX IN ..... 39	②④ Разъем PEDAL 1 • KICK ..... 13
②② Гнездо PHONES/OUTPUT ..... 14	②⑤ Разъемы MIDI IN/OUT ..... 38

# Установка

**Обязательно выполните указанные ниже операции ДО включения питания.**

## Требования к источнику питания

Хотя инструмент может работать как от блока питания, так и от батарей, корпорация Yamaha рекомендует по возможности использовать блок питания. Блок питания наносит меньше ущерба окружающей среде и не истощает ресурсы.

## Использование блока питания

Убедитесь, что переключатель [  ] (режим ожидания/вкл.) установлен в положение «Выкл.», затем подключите адаптер переменного тока, как показано на рисунке.

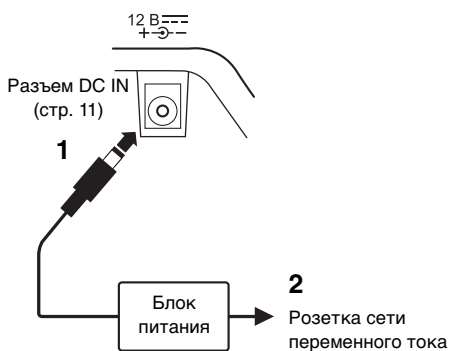

### ПРЕДУПРЕЖДЕНИЕ

- Используйте только блок питания указанного типа (стр. 54). Использование неподходящего блока питания может привести к перегреву или повреждению инструмента.
- При использовании блока питания со съемной вилкой не забывайте подключать вилку к блоку питания. Использование вилки отдельно может привести к пожару или поражению электрическим током.
- Не прикасайтесь к металлической части, когда вставляете вилку. Во избежание поражения электрическим током, короткого замыкания или причинения ущерба следите за тем, чтобы между вилкой и блоком питания не было пыли.



### ВНИМАНИЕ

- При установке инструмента убедитесь в том, что используемая розетка легкодоступна. При возникновении какого-либо сбоя или неисправности немедленно отключите питание и отсоедините кабель питания от электросети.

#### **ПРИМЕЧАНИЕ**

- Выполните показанную выше процедуру в обратном порядке при отсоединении блока питания или кабеля питания.

## Использование батарей

Для работы инструмента требуется шесть щелочных (LR14) или марганцевых (R14) батарей типа С или аккумуляторных гибридных никелевых батарей (никель-металлогидридных аккумуляторных батарей). Для этого инструмента рекомендуется использовать щелочные батареи или никель-металлогидридные аккумуляторные батареи. Батареи других типов могут иметь худшие показатели работы.

- 1 Убедитесь, что питание инструмента выключено.
- 2 Откройте крышку отсека для батарей, расположенную на нижней панели инструмента.

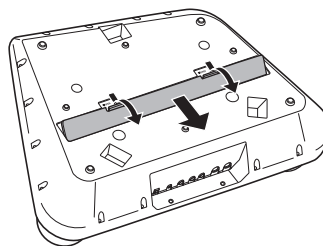

- 3 Вставьте шесть новых батарей. Обратите внимание на маркировку полярности внутри отсека.

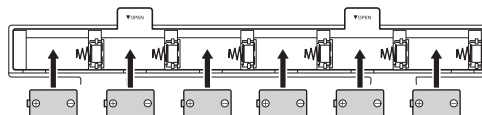

- 4 Закройте и защелкните крышку отсека.

### УВЕДОМЛЕНИЕ

- Если в инструмент вставлены батареи, подключение или отсоединение адаптера питания может привести к отключению питания, в результате чего могут быть утеряны данные, записываемые или передаваемые в этот момент.
- Обязательно задайте правильный тип батарей (стр. 13).
- Если заряд батареи становится слишком низким для нормальной работы инструмента, возможно снижение громкости, искажение звука и возникновение ряда других проблем. В этом случае необходимо заменить все батареи новыми или предварительно заряженными батареями.

#### **ПРИМЕЧАНИЕ**

- Этот инструмент не предназначен для зарядки батарей. Для зарядки используйте только подходящее зарядное устройство.
- При подключении блока питания питание автоматически начинает поступать от блока питания, даже если в инструменте установлены батареи.

## Подключение педалей 1 и 2

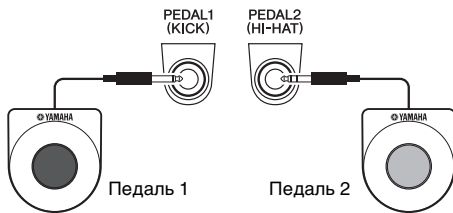

Подключите входящую в комплект поставки педаль 1 к разъему [PEDAL 1 (KICK)], а педаль 2 — к разъему [PEDAL 2 (HI-HAT)].

### ВНИМАНИЕ

- Соблюдайте осторожность и не зацепитесь при движении за кабели педалей. Это может привести к падению инструмента и причинению повреждений или травмы.

### УВЕДОМЛЕНИЕ

- Не используйте педали на полу с мягким покрытием. Это может привести к повреждению поверхности пола.

#### ПРИМЕЧАНИЕ

- Перед включением питания убедитесь, что педали правильно подключены к разъемам PEDAL.
- Не нажимайте на педали во время включения питания. При этом изменяется принятая полярность педалей, что приводит к обратной работе педалей.
- К разъемам [PEDAL 1 (KICK)] и [PEDAL 2(HI-HAT)] можно подключить пэд электронного барабана KP65 (продается отдельно) или электронный модуль рабочего барабана KU100 (продается отдельно) и контроллер хай-хэта HH65 или HH40 (продается отдельно).

## Включение и выключение питания

- 1 Поверните диск [MASTER VOLUME] в положение MIN.



- 2 Чтобы включить питание, нажмите переключатель [⏻] (режим ожидания/вкл.). Загорится экран. Во время ударов по пэдам отрегулируйте громкость.



При включенном питании после индикации dd отображается номер набора ударных. По умолчанию выбран набор ударных 1.

- 3 Нажмите и удерживайте переключатель [⏻] (режим ожидания/вкл.) около секунды. Это приведет к отключению питания.

### ВНИМАНИЕ

- Даже если переключатель питания выключен, инструмент продолжает потреблять электроэнергию на минимальном уровне. Если инструмент не используется длительное время, отсоедините кабель питания от электросети.

### УВЕДОМЛЕНИЕ

- Все другие операции, например нажатие клавиш, кнопок или педалей, запрещены. Это может привести к сбоям в работе.
- Не отключайте питание во время сохранения данных (на экране отображается движущийся слева направо символ «-»). Это может привести к потере данных.

## Установка типа батарей

Следует изменить настройки инструмента в соответствии с типом используемых батарей. Сначала следует включить питание инструмента, а затем выбрать нужный тип батарей. По умолчанию выбраны щелочные (и марганцевые) батареи.

- 1 Нажмите кнопку [FUNCTION].

Несколько раз нажмите кнопку [DRUM 3] или [FUNCTION], пока не появится индикация b t t . Выбранный тип батарей отображается рядом с индикацией b t t .

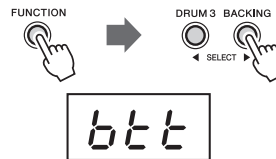

- 2 Для выбора типа батарей поверните наборный диск.

Чтобы выбрать никель-металлогидридные батареи, поворачивайте диск вправо (по часовой стрелке), пока не появится индикация n - H; чтобы выбрать щелочные/марганцевые батареи, поворачивайте диск влево (против часовой стрелки), пока не появится индикация AL n .

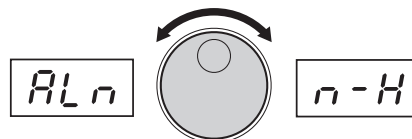

- 3 Для выхода нажмите кнопку [FUNCTION].



### УВЕДОМЛЕНИЕ

- Пренебрежение надлежащей настройкой типа батарей может привести к сокращению срока службы батарей. Обязательно задайте правильный тип батарей.

## Регулировка общей громкости

Чтобы отрегулировать громкость всего звучания пэдов/педалей, используйте диск [MASTER VOLUME] во время ударов по пэдам или нажатия педалей.

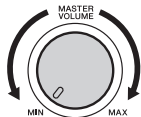

### ВНИМАНИЕ

- Не используйте инструмент слишком долго на высоком уровне громкости или уровне громкости, доставляющем дискомфорт, так как это может вызвать необратимую потерю слуха.

## Настройка функции автоматического отключения питания

В целях энергосбережения этот инструмент поддерживает функцию автоматического отключения питания, которая автоматически выключает питание, если инструмент не используется в течение определенного периода времени. По умолчанию питание автоматически отключается через 30 минут, однако эту настройку можно изменить (стр. 40).

### ■ Отключение функции автоматического отключения питания (простой способ)

Удерживая нажатой кнопку [SONG], нажмите переключатель [⏻] (режим ожидания/вкл.), чтобы включить инструмент. После индикации *dd* отобразится индикация *POF*, означающая, что функция автоматического отключения питания отключена.



## Установка типа основного эквалайзера

Для получения наилучшего звучания при прослушивании посредством различных систем воспроизведения, например встроенных динамиков инструмента, наушников или внешних динамиков, имеется возможность использования настроек основного эквалайзера (EQ).

### 1 Откройте функцию выбора типа основного эквалайзера.

Нажмите кнопку [FUNCTION] один раз, затем несколько раз нажмите кнопку [DRUM 3] или [BACKING], пока не появится индикация *E 96*. Спустя некоторое время рядом с индикацией *E 96* отобразится текущий тип основного эквалайзера.

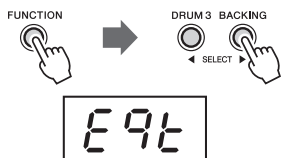

### 2 Выберите нужный тип основного эквалайзера.

Чтобы установить тип *HP* (наушники), поверните диск по часовой стрелке; чтобы установить тип *SP* (динамик), поверните диск против часовой стрелки.

Экран	Тип основного эквалайзера
<i>HP</i>	Для наушников или внешних динамиков
<i>SP</i> (по умолчанию)	Для внутренних динамиков

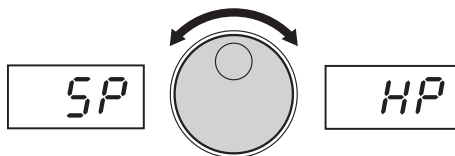

### 3 Для выхода из режима Function нажмите кнопку [FUNCTION].



## Подключение наушников или внешнего динамика



Стандартный разъем для стереофонических наушников

Подключите наушники в гнездо [PHONES/OUTPUT]. Этот разъем может также служить внешним выходом. Подключив компьютер, записывающее устройство или другое аудиоустройство, вы сможете воспроизводить аудиосигнал этого инструмента на подключенном устройстве. При подключении штекера в это гнездо динамики инструмента автоматически отключаются. Возможно, также потребуется изменить настройку типа основного эквалайзера, чтобы добиться оптимального звучания.

### ВНИМАНИЕ

- Не следует долго пользоваться инструментом/устройством или наушниками с установленным высоким или некомфортным уровнем громкости, так как это может привести к потере слуха.
- Прежде чем подключать инструмент к другим электронным компонентам, следует отключить их от электросети. Прежде чем включать или выключать какой-либо компонент, следует установить минимальную громкость. В противном случае возможно поражение электрическим током или повреждение компонентов.

### УВЕДОМЛЕНИЕ

- Во избежание повреждения подключенных устройств следует сначала включать питание инструмента, а затем питание внешнего устройства. Выключайте электропитание устройств в обратном порядке: сначала отключайте питание внешнего устройства, а затем питание инструмента.

## Использование подставки малого барабана

Для удобства игры инструмент можно установить на подставку малого барабана (продается отдельно).

Подставка малого барабана (продается отдельно): SS662, SS740A

### ■ Установка

- Раздвиньте ножки, чтобы придать подставке малого барабана устойчивое положение, но не настолько широко, чтобы трубка касалась пола. Затяните крыльчатую гайку **Д**.
- Установите подставку малого барабана таким образом, чтобы одна из ножек была обращена к музыканту, как показано на рисунке.
- Отрегулируйте высоту при помощи крыльчатой гайки **Г** и поверните узел **Б** к музыканту.
- Отрегулируйте наклон узла **Б** при помощи крыльчатой гайки **В**, чтобы инструмент располагался горизонтально.
- При помощи поворотной гайки **А** ослабьте держатель из трех лапок таким образом, чтобы лапки попали в три выемки на нижней стороне инструмента.
- Убедитесь, что все гайки надежно затянуты.

### ■ Установка подставки малого барабана

Вставьте колпачки лапок в выемки на нижней стороне инструмента и затяните поворотную гайку **А**, чтобы закрепить лапки. Убедитесь, что все гайки надежно затянуты.

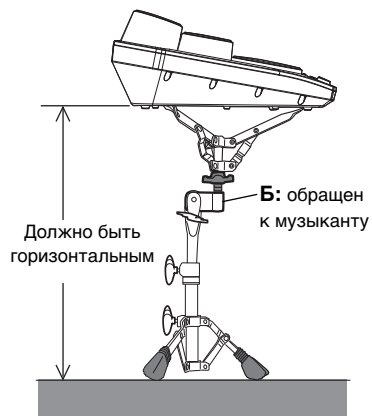
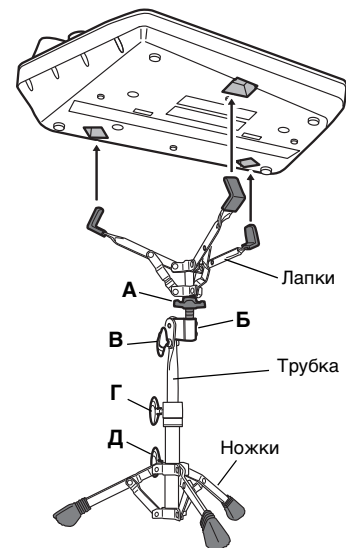

### ⚠ ВНИМАНИЕ

Обращайтесь с подставкой малого барабана бережно. Соблюдайте все указанные далее меры предосторожности. В противном случае подставка малого барабана может перевернуться, что приведет к падению и повреждению инструмента и может стать причиной травмы.

- Всегда помещайте подставку малого барабана на ровную твердую поверхность.
- Не применяйте чрезмерную силу к инструменту.
- Не регулируйте высоту подставки малого барабана, если на ней установлен инструмент.
- Прежде чем передвигать инструмент, отсоедините от него подставку малого барабана.
- Используйте только утвержденные подставки малого барабана (стр. 54).

# Воспроизведение демонстрационной композиции

В памяти инструмента запрограммировано несколько демонстрационных композиций (001–005), специально созданных для демонстрации динамических возможностей инструмента.

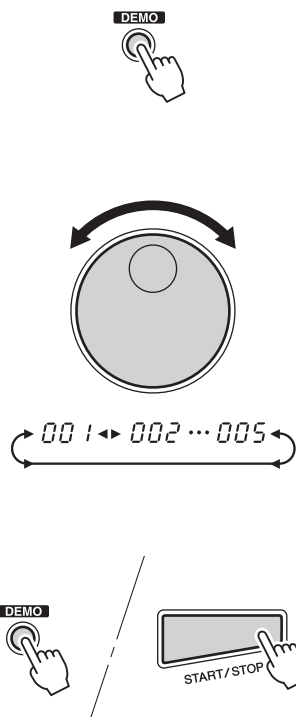

## 1 Начните воспроизведение демонстрационной композиции.

Для воспроизведения демонстрационной композиции нажмите кнопку [DEMO].

### ПРИМЕЧАНИЕ

- Если функция автовыбора набора включена, автоматически выбирается набор ударных, наиболее подходящий для выбранной композиции. (См. «Включение или выключение функции автовыбора набора» на стр. 31.)

## 2 Выберите номер демонстрационной композиции.

С помощью диска выберите номер демонстрационной композиции. Для увеличения номера композиции поверните диск вправо (по часовой стрелке). Для уменьшения номера поверните диск влево (против часовой стрелки).

## 3 Остановите воспроизведение демонстрационной композиции.

Для остановки воспроизведения еще раз нажмите кнопку [DEMO] или нажмите кнопку [START/STOP].

### ПРИМЕЧАНИЕ

- Отрегулировать громкость во время воспроизведения демонстрационной композиции нельзя.



# Игра на пэдах/педалях

Чтобы воспроизвести тембр ударных, ударьте по пэду входящей в комплект поставки барабанной палочкой или рукой.

Для игры на пэдах руками необходимо включить функцию Hand Percussion.

Для этого нажмите кнопку [HAND PERC.] (загорается индикатор).

Громкость звука при игре на пэдах соответствует силе ударов. Чем сильнее удар, тем выше уровень громкости звука.

## Названия пэдов

Тембр хай-хэта назначен пэду 6 (набор ударных 1). Если ударить по пэду 6 при нажатой педали 2, воспроизводится звук закрытого хай-хэта. Если ударить по пэду 2, не нажимая педаль, воспроизводится звук открытого хай-хэта. При нажатии педали 2 воспроизводится звук педали хай-хэта.

● В качестве примера используется набор ударных 1

**Пэд 5**  
211: Crash Cymbal Dark

**Пэд 6**  
179: Hi-Hat Closed Bright

**Пэд 2**  
102: Maple Tom 5

**Пэд 3**  
103: Maple Tom 4

**Пэд 7**  
210: Ride Cymbal Cup Warm

**Пэд 8**  
208: Ride Cymbal Warm 1

**Пэд 1**  
40: Maple Snare Open Rim

**Пэд 4**  
105: Maple Tom 2



**Педаля 2**  
180: Hi-Hat Pedal Bright

Для управления хай-хэтом нажмите педаль 2. (При использовании набора ударных 1. При использовании других наборов пэды и педали могут управлять другими звуками.)

### ПРИМЕЧАНИЕ

- При использовании педали 2 функция чувствительности к силе нажатия не работает.



**Педаля 1**  
3: Maple Bass Drum 3

При использовании педали 1 работает функция чувствительности к силе нажатия (громкость звука соответствует силе нажатия на педаль).

### ПРИМЕЧАНИЕ

- Если нажать на педаль слишком медленно или слишком слабо, звук может отсутствовать.



## Включение и выключение функции Hand Percussion

На инструменте можно играть палочками, входящими в комплект поставки, или руками. Для игры на инструменте руками нажмите следующую кнопку.



### 1 Нажмите кнопку [HAND PERC.].

При нажатии кнопки [HAND PERC.] загорается соответствующий индикатор и автоматически устанавливается оптимальная для игры руками чувствительность пэдов. Одновременно с этим автоматически выбираются подходящая композиция (057) и набор ударных (51).

#### ПРИМЕЧАНИЕ

- Если функция Hand Percussion включена, играйте на пэдах только руками.

## Блокировка функции Hand Percussion

Если инструмент используется исключительно для игры руками, рекомендуется выполнить данную операцию, чтобы заблокировать функцию Hand Percussion во включенном состоянии (всегда включена). Это позволит избежать случайного изменения настроек инструмента во время исполнения.

Горит

HAND PERC.



Нажмите эту кнопку и удерживайте ее нажатой



### 1 Убедитесь, что функция Hand Percussion включена (горит индикатор).

### 2 Включите блокировку функции Hand Percussion.

Нажмите и удерживайте нажатой кнопку [HAND PERC.], пока на экране не появится индикация LoC.

### 3 Чтобы отключить блокировку функции Hand Percussion, нажмите и удерживайте нажатой кнопку [HAND PERC.], пока индикация LoC не погаснет.

## Выбор и воспроизведение набора ударных

При игре на инструменте можно выбрать из 75 различных наборов ударных — встроенных комбинаций тембров, назначенных восьми пэдам и двум педалям. (См. «Список наборов ударных» на стр. 48.) В инструменте также предусмотрено десять собственных наборов ударных, в которых можно назначить необходимые тембры пэдам или педалям. (См. «Назначение тембров отдельным пэдам и педалям и сохранение их в собственном наборе (СВ 1–С 10)» на стр. 20.)



### 1 Нажмите кнопку [KIT].

При нажатии кнопки [KIT] на экране отображается номер выбранного в настоящий момент набора ударных.

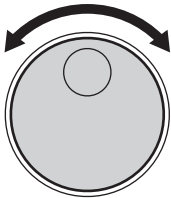

### 2 Выберите номер набора ударных.

Для выбора номера набора ударных поверните диск. Для увеличения номера набора ударных поверните диск вправо (по часовой стрелке). Для уменьшения номера поверните диск влево (против часовой стрелки).

#### ПРИМЕЧАНИЕ

- При включении питания по умолчанию выбирается набор ударных 1.
- Собственным наборам ударных присвоены номера СВ 1–С 10.

\* В собственном наборе всем пэдам и педалям назначены нужные тембры. По умолчанию настройки собственных наборов ударных СВ 1–С 10 совпадают с настройками набора ударных 1. (См. «Назначение тембров отдельным пэдам и педалям и сохранение их в собственном наборе (СВ 1–С 10)» на стр. 20.)

## Назначение тембров отдельным пэдам и педальям и сохранение их в собственном наборе (C0 1–C 10)

Тембры набора ударных можно изменить и сохранить в качестве собственного набора ударных C0 1–C 10. В памяти инструмента содержатся в общей сложности 570 высококачественных звуков ударных инструментов, а также 30 фраз ударных (см. «Список тембров ударных» на стр. 43), которые можно назначить любому из восьми пэдов и двух педалей. Для вызова сохраненного набора ударных нажмите кнопку [KIT] и выберите номер собственного набора ударных при помощи диска.



### 1 Выберите набор ударных (1–75), который нужно изменить, и нажмите кнопку [KIT ASSIGN].

При нажатии кнопки [KIT ASSIGN] загорается соответствующий индикатор, а на экране отображается индикация C0 1.

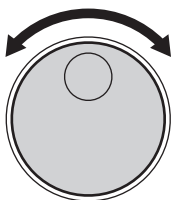

### 2 Поверните диск и выберите собственный набор ударных C0 1–C 10 для сохранения.

C0 1 ▶ C02 ... C 10

### 3 Выберите пэд или педаль, которым назначается тембр.

Один раз ударьте по любому пэду (или нажмите педаль). На экране отобразится номер тембра назначенного в настоящий момент набора ударных.

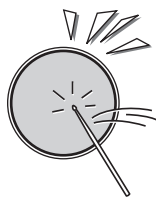

### 4 Выберите номер тембра.

Для выбора тембра несколько раз ударьте по пэду или нажмите педаль (в процессе прослушивания тембра) или поверните диск.

#### ● Выбор тембра с помощью удара по пэду или нажатия педали.

При каждом ударе по пэду или нажатии на педаль номер тембра увеличивается на единицу (1). Таким образом можно прослушать и выбрать назначаемый тембр.

#### ● Выбор тембра с помощью диска.

Для увеличения номера тембра поверните диск вправо (по часовой стрелке). Для уменьшения номера тембра поверните диск влево (против часовой стрелки).

Чтобы отменить операцию, просто нажмите кнопку [KIT]. См. «Список тембров ударных» на стр. 43.

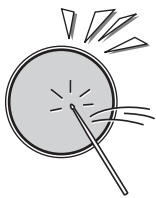

1 ... 20 ▶ 21 ... 600

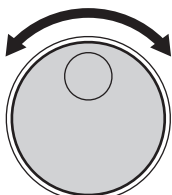

1 ... 19 ◀ 20 ◀ 21 ... 600

Для назначения тембров другим пэдам и педальям повторите описанные выше действия **3** и **4**.

Не горит



## 5 Сохраните собственный набор.

Для сохранения назначенных тембров в собственный набор нажмите кнопку [KIT ASSIGN] (индикатор погаснет).

При игре используются назначенные пэдам и педальям тембры. Для вызова сохраненного набора ударных нажмите кнопку [KIT] и выберите номер собственного набора ударных при помощи диска.

### ПРИМЕЧАНИЕ

- Будет выполнен перенос типа реверберации назначенного в настоящий момент набора ударных. Изменение типа реверберации описано в разделе «Выбор типа реверберации».

## Выбор типа реверберации

Этот элемент управления добавляет реверберацию к звуку для имитации естественной реверберации концертного зала. Наиболее подходящий тип реверберации устанавливается автоматически при выборе набора, однако при желании его можно изменить на любой доступный тип реверберации.

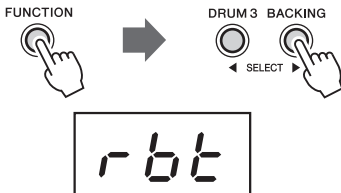

### 1 Выберите функцию выбора типа реверберации.

Нажмите кнопку [FUNCTION] один раз, затем несколько раз нажмите кнопку [DRUM 3] или [BACKING], пока не появится индикация *r b t*. Рядом с индикацией *r b t* отображается выбранный в настоящий момент тип реверберации.

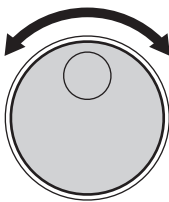

### 2 Для выбора типа реверберации поверните диск.

Экран	Тип реверберации	Экран	Тип реверберации
OFF	Выкл.	ROOM 2	Комната 2
ROOM 1	Зал 1	SCENE 1	Сцена 1
ROOM 2	Зал 2	SCENE 2	Сцена 2
ROOM 3	Зал 3	PLATE 1	Пластина 1
ROOM 1	Комната 1	PLATE 2	Пластина 2

### 3 Для выхода из режима Function нажмите кнопку [FUNCTION].



## Настройка чувствительности пэда

В инструменте предусмотрена возможность настройки пользователем чувствительности пэдов и педалей (кроме педали 2).

- Присвоение одинакового значения всем пэдам и педалям..... стр. 22
- Присвоение разных значений разным пэдам и педалям ..... стр. 23

### ■ Присвоение одинакового значения всем пэдам и педалям.....

Значение чувствительности пэдов и педалей может принимать значения от 1 до 4, а также F (фиксир.). Значение чувствительности педали 2 не регулируется. Чем больше значение, тем выше чувствительность. Если выбрано значение F, чувствительность постоянная и сила ударов по пэдам на нее не влияет. Значение по умолчанию — 2.

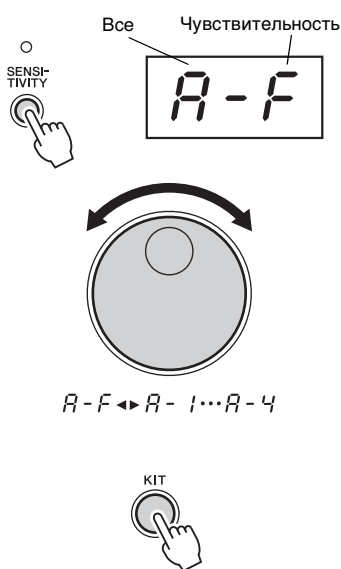

#### 1 Нажмите кнопку [SENSITIVITY].

При нажатии кнопки [SENSITIVITY] на экране отображается текущее значение чувствительности.

#### 2 Поверните диск и выберите значение чувствительности.

##### ПРИМЕЧАНИЕ

- Значение по умолчанию — A-2.
- В настройках наборов 50 1-5 !D можно выбрать чувствительность всех пэдов и педалей.

#### 3 Для выхода из режима настройки чувствительности нажмите кнопку [KIT].

## ■ Присвоение разных значений разным пэдам и педалям .....

В инструменте предусмотрена возможность настройки пользователем чувствительности пэдов и педалей. Значение чувствительности педали 2 не регулируется.

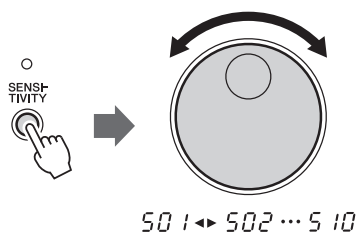

### 1 Нажмите кнопку [SENSITIVITY].

С помощью диска выберите место сохранения из диапазона *50 1-5 10*.

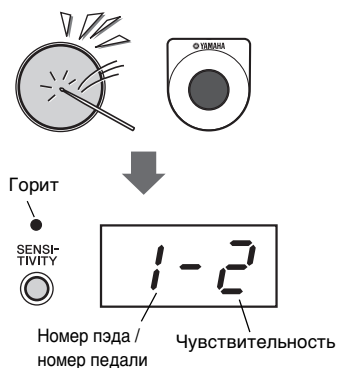

### 2 Ударьте по пэду или нажмите педаль 1.

Отобразится текущее значение чувствительности пэда или педали 1. Убедитесь, что на экране отображается номер пэда или номер педали, для которого нужно изменить значение чувствительности.

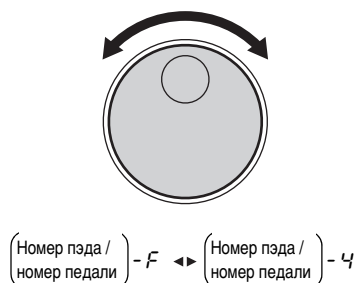
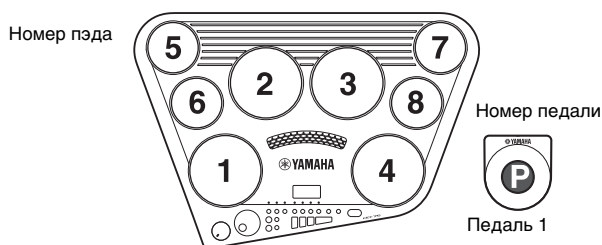

### 3 Поверните диск, чтобы изменить значение.

Данный параметр может принимать значения от 1 до 4, а также F (фиксир.).

Для отмены настройки нажмите кнопку [KIT].



### 4 Нажмите кнопку [SENSITIVITY] для сохранения настройки.

### 5 Для выхода из режима настройки чувствительности нажмите кнопку [KIT].



## О настройке чувствительности

Начинающим ударникам рекомендуется установить чувствительность на уровень выше, чтобы громкость звука была постоянной даже при слабом ударе по пэдам. Опытным ударникам рекомендуется использовать более низкие значения чувствительности. Это обеспечивает четкую связь между силой ударов по пэдам и громкостью. Чем сильнее удар, тем громче звук.

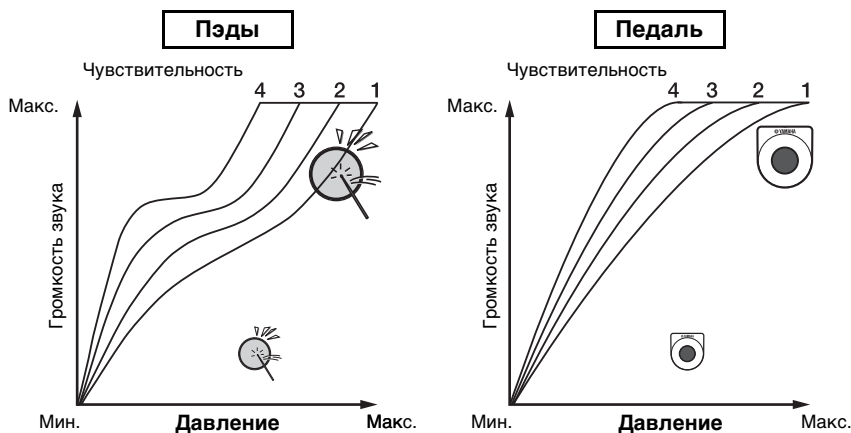

### ПРИМЕЧАНИЕ

- Если громкость звука педали колеблется, рекомендуется установить значение  $P-F$ .
- При использовании пэда электронного барабана KP65 (продается отдельно) или электронного модуля рабочего барабана KU100 (продается отдельно) громкость звука может казаться недостаточной. Попробуйте повысить значение чувствительности, чтобы увеличить громкость.



## Общие сведения о механизме извлечения звуков пэда

При каждом ударе по пэду датчик, расположенный в нижней части пэда, формирует электрический сигнал и генерирует звук ударного инструмента.

При слишком сильном ударе по пэду возможно срабатывание расположенных рядом датчиков, что может привести к возникновению нежелательных звуков. Чтобы избежать нежелательных звуков, в инструменте предусмотрено отсечение слабых сигналов пэда. Однако при этом возможно возникновение проблем при одновременном ударе по двум пэдам. Если ударить по пэдам с различной силой, звук от пэда, по которому ударили с меньшей силой, может не воспроизводиться (даже если это необходимо).

Чтобы избежать подобных проблем, необходимо изменить настройки или технику исполнения (см. ниже).

- **При одновременном ударе по двум пэдам один из них не звучит.**
  - Увеличьте уровень чувствительности пэда. Возможно, это поможет устранить проблему, если по одному из пэдов производился слишком слабый удар.
  - Рекомендуется производить удар по обоим пэдам с одинаковой силой.
- **При ударе по одному пэду звучат остальные (удар по ним не производился).**
  - Уменьшите уровень чувствительности пэда. При данном значении чувствительности реакция пэдов на удар по расположенному рядом пэду эффективно ограничивается.



## Включение и выключение щелчков метронома

В инструменте предусмотрена возможность воспроизведения звука щелчков с изменяемым темпом и тактовым размером.



Нажмите кнопку [CLICK].  
Воспроизводятся щелчки с заданным значением темпа.  
Чтобы отключить щелчки, нажмите кнопку еще раз.

## Настройки щелчков

### ■ Установка числителя тактового размера .....

Диапазон значений: от 0 до 16. (Числитель — это значение над дробной чертой; например, в тактовом размере 6/8 числитель 6.)

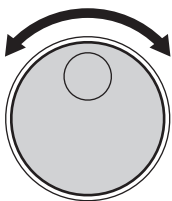
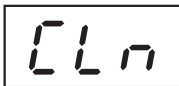
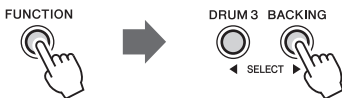

0 ◀▶ 1 ... 15 ▶▶ 16



### 1 Выберите функцию установки значения числителя.

Нажмите кнопку [FUNCTION] один раз, затем несколько раз нажмите кнопку [DRUM 3] или [BACKING], пока не появится индикация  $\frac{6}{8}$ .  
Спустя некоторое время рядом с индикацией  $\frac{6}{8}$  отобразится текущее значение числителя.

### 2 Задайте значение числителя для тактового размера.

Для увеличения значения поверните диск вправо (по часовой стрелке). Для уменьшения значения поверните диск влево (против часовой стрелки).

### 3 Для выхода из режима Function нажмите кнопку [FUNCTION].

## ■ Установка знаменателя тактового размера .....

Определяет значение основной ноты для каждого такта; например, в тактовом размере 6/8 знаменатель, или значение основной ноты, 8.

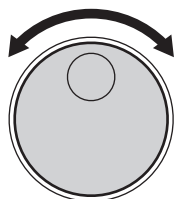
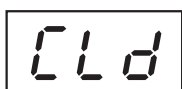
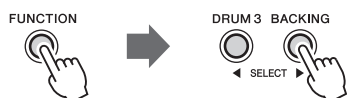

2 ◀▶ 4 ◀▶ 8 ◀▶ 16



### 1 Выберите функцию установки значения знаменателя.

Нажмите кнопку [FUNCTION] один раз, затем несколько раз нажмите кнопку [DRUM 3] или [BACKING], пока не появится индикация  $CLd$ .

Спустя некоторое время рядом с индикацией  $CLd$  отобразится текущее значение знаменателя.

### 2 Задайте значение знаменателя для тактового размера.

Поверните диск для выбора одного из разрешенных значений: 2 (♩), 4 (♩), 8 (♩), 16 (♩).

**ПРИМЕЧАНИЕ**

- Значение по умолчанию — 4.

### 3 Для выхода из режима Function нажмите кнопку [FUNCTION].

## ■ Настройка громкости метронома.....

Установите громкость метронома в диапазоне 0–127.

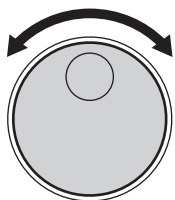
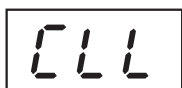
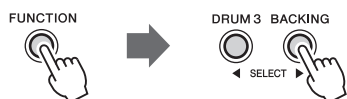

0 ◀▶ 1... 126 ◀▶ 127



### 1 Выберите функцию настройки громкости метронома.

Нажмите кнопку [FUNCTION] один раз, затем несколько раз нажмите кнопку [DRUM 3] или [BACKING], пока не появится индикация  $CLL$ .

Спустя некоторое время рядом с индикацией  $CLL$  отобразится текущее значение громкости метронома.

### 2 С помощью диска выберите громкость метронома.

### 3 Для выхода из режима Function нажмите кнопку [FUNCTION].

## ■ Настройка тембра метронома.....

Выберите тембр метронома: метроном, колокольчик, барабанная палочка или голос.

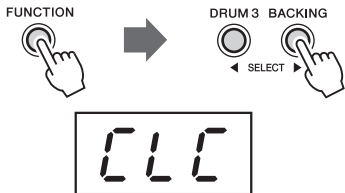

### 1 Выберите функцию настройки тембра метронома.

Нажмите кнопку [FUNCTION] один раз, затем несколько раз нажмите кнопку [DRUM 3] или [BACKING], пока не появится индикация CLL.

Спустя некоторое время рядом с индикацией CLL отобразится текущее значение тембра метронома.

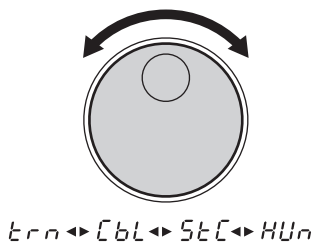

### 2 Поверните диск и выберите тембр метронома.

Элемент	Тембр метронома
<i>CLL</i>	Метроном
<i>CLL</i>	Колокольчик
<i>SLL</i>	Барабанная палочка (по умолчанию)
<i>HUN</i>	Голос (one, two, three, four...)

### 3 Для выхода из режима Function нажмите кнопку [FUNCTION].

Нажмите кнопку [CLICK] для проверки тембра метронома.



# Воспроизведение композиции

Инструмент содержит множество композиций для прослушивания и воспроизведения: 105 композиций, в том числе 5 демонстрационных, 83 ритмических рисунков/вставок и 17 полных композиций. (См. «Список композиций» на стр. 47.)

Для воспроизведения композиций, записанных самостоятельно или загруженных с компьютера, могут также использоваться элементы *UD 1–UD5*. Подробнее см. в разделе «Передача файлов композиции между компьютером и инструментом» на стр. 38. Выберите нужную композицию и прослушайте ее.

## Выбор и проигрывание композиций



### 1 Нажмите кнопку [SONG].

При нажатии кнопки [SONG] на экране отображается номер выбранной в настоящий момент композиции.

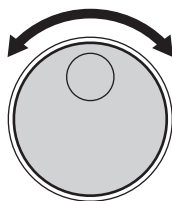

### 2 Выберите номер композиции.

С помощью диска выберите номер композиции. Для увеличения номера композиции поверните диск вправо (по часовой стрелке). Для уменьшения номера поверните диск влево (против часовой стрелки).

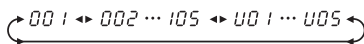

Номера *UD 1–UD5* зарезервированы для пользовательских композиций, которые были записаны самостоятельно или загружены с компьютера.

Если данные отсутствуют, при нажатии кнопки [START/STOP] звук не воспроизводится или индикаторы под экраном не загораются.

#### ПРИМЕЧАНИЕ

- При включении питания автоматически выбирается композиция номер *001*.
- Если функция автовыбора набора включена, при выборе композиции также выбирается наиболее подходящий для нее набор ударных. (См. «Включение или выключение функции автовыбора набора» на стр. 31.)



### 3 Нажмите кнопку [START/STOP].

При нажатии кнопки [START/STOP] выполняется однотактовое или двухтактовое вступление и начинается воспроизведение. В процессе воспроизведения композиции на экране отображается номер текущего такта. Попробуйте сыграть на пэдах и педалях вместе с композицией. Чтобы остановить воспроизведение, еще раз нажмите кнопку [START/STOP].

#### ПРИМЕЧАНИЕ

- В композициях *001–005* вступление отсутствует.
- Для запуска воспроизведения композиций можно также использовать функцию запуска с помощью ввода темпа (стр. 29).

● **Громкость композиции**

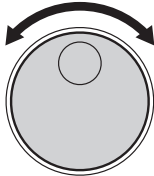

Чтобы настроить баланс между громкостью аккомпанемента композиции и громкостью собственного исполнения, используйте функцию Song Volume.

Нажмите кнопку [FUNCTION], чтобы войти в режим Function. Несколько раз нажмите кнопку [DRUM 3] или [BACKING], пока не появится индикация 501. Отпустите кнопку. Отобразится текущий уровень громкости композиции.

Для увеличения значения поверните диск вправо (по часовой стрелке). Для уменьшения значения поверните диск влево (против часовой стрелки). Громкость регулируется в диапазоне от 0 до 127.

Для выхода из режима Function нажмите кнопку [FUNCTION].

● **Об индикаторе ритма**

Для поддержания ритма во время воспроизведения композиции в определенной последовательности мигают три индикатора ритма.

Для композиции с тактовым размером 4/4 и темпом 120 ударов в минуту (стр. 32):

1-я доля	2-я доля	3-я доля	4-я доля

## Запуск с помощью ввода темпа

Используя функцию запуска с помощью ввода темпа, можно задать общий темп композиции и запустить аккомпанемент, простучав соответствующий ритм.

Воспроизведение аккомпанемента выполняется с темпом, который был установлен ударами по пэду или нажатием педалей. Темп воспроизведения композиции можно регулировать в диапазоне от 32 до 320 ударов в минуту.



Темп: 125

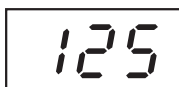

### 1 Нажмите кнопку [ТЕМПО/ТАР].

Остановите воспроизведение композиции и нажмите кнопку [ТЕМПО/ТАР]. Все три индикатора ритма мигают, что свидетельствует о включенном режиме ожидания запуска с помощью ввода темпа.

Для выхода из режима запуска с помощью ввода темпа просто нажмите кнопку [SONG] еще раз.

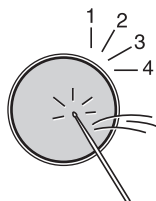

## 2 Задайте нужный темп.

Если необходимо задать размер 4/4, четыре раза ударьте по любому пэду или нажмите любую педаль (или кнопку [TEMPO/TAP]). После этого начнется воспроизведение аккомпанемента с заданным темпом.

**ПРИМЕЧАНИЕ**

- Чтобы задать другой тактовый размер, ударьте по пэду соответствующее число раз: 5/4 — 5 раз, 4/4 — 4 раза, 3/4 — 3 раза, 6/8 — 2 раза.

## 3 Остановите воспроизведение композиции.

Чтобы остановить воспроизведение аккомпанемента, нажмите кнопку [START/STOP].

**ПРИМЕЧАНИЕ**

- Если включена внешняя синхронизация, функция запуска с помощью ввода темпа не работает.
- Внешняя синхронизация включается и выключается при помощи кнопки [FUNCTION] (стр. 40).

# Запуск с помощью пэда

С помощью функции запуска с помощью пэда можно начать воспроизведение композиции ударом по пэду или нажатием педали.

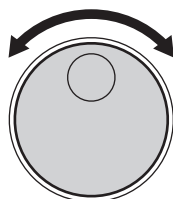
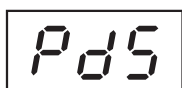

off ◀▶ on



## 1 Выберите функцию настройки запуска с помощью пэда.

Нажмите кнопку [FUNCTION] один раз, затем несколько раз нажмите кнопку [DRUM 3] или [BACKING], пока не появится индикация Pd5.

Спустя некоторое время рядом с индикацией Pd5 отобразится текущее значение On/Off (вкл./выкл.).

## 2 Включите или выключите функцию запуска с помощью пэда.

Чтобы включить функцию, поверните диск по часовой стрелке, чтобы выключить — против часовой стрелки.

**ПРИМЕЧАНИЕ**

- Значение по умолчанию — выкл.

## 3 Для выхода из режима Function нажмите кнопку [FUNCTION].

Точка мигает, указывая на включение запуска с помощью пэда.

**ПРИМЕЧАНИЕ**

- Чтобы остановить воспроизведение композиции, еще раз нажмите кнопку [START/STOP].

## Включение или выключение функции автовыбора набора

Если функция автовыбора набора включена, автоматически выбирается набор ударных, наиболее подходящий для выбранной композиции.

Если функция автовыбора набора выключена, при изменении номера композиции номер набора ударных не изменяется.

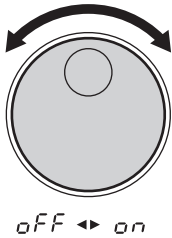
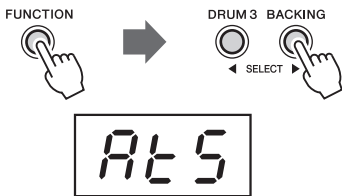

### 1 Откройте функцию автовыбора набора.

Нажмите кнопку [FUNCTION] один раз, затем несколько раз нажмите кнопку [DRUM 3] или [BACKING], пока не появится индикация *Rt5*. Спустя некоторое время рядом с индикацией *Rt5* отобразится текущее значение On/Off (вкл./выкл.).

### 2 Включите или выключите функцию автовыбора набора.

Чтобы включить функцию, поверните диск по часовой стрелке, чтобы выключить — против часовой стрелки.



Функция автовыбора набора включена

#### ПРИМЕЧАНИЕ

- Значение по умолчанию — вкл.

### 3 Для выхода из режима Function нажмите кнопку [FUNCTION].

## Регулировка темпа

Темп композиции и темп метронома можно регулировать при помощи диска или кнопки [ТЕМПО/ТАР]. Чем выше значение, тем быстрее темп.

### Диапазон значения темпа:

- диск: от 11 до 320 ударов в минуту;
- кнопка [ТЕМПО/ТАР]: от 32 до 320 ударов в минуту.

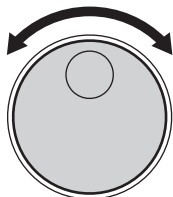
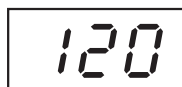

11 ◀ 12 ... 3 19 ▶ 320



### 1 Нажмите кнопку [ТЕМПО/ТАР].

На экране отобразится текущее значение темпа (11–320).

### 2 Задайте значение темпа.

При использовании для выбора темпа диска поверните диск вправо (по часовой стрелке), чтобы увеличить значение темпа, или влево (против часовой стрелки), чтобы уменьшить. При использовании для изменения темпа кнопки [ТЕМПО/ТАР], если необходимо задать размер 4/4, четыре раза нажмите кнопку [ТЕМПО/ТАР]. После этого начнется воспроизведение аккомпанемента с заданным темпом.

#### ПРИМЕЧАНИЕ

- Для сброса темпа к исходному значению предустановки одновременно нажмите кнопки [SONG] и [ТЕМПО/ТАР].

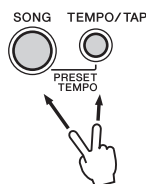

#### ПРИМЕЧАНИЕ

- Значение темпа не может быть изменено в процессе записи или воспроизведения демонстрационной композиции, а также если включена внешняя синхронизация.



# Игра во время воспроизведения композиции

Сыграйте на пэдах и педалях под аккомпанемент композиции.

**ПРИМЕЧАНИЕ**

- Поддерживается одновременное воспроизведение до 32 нот. В это число входят звуки аккомпанемента, пэдов, педалей, а также звуки, полученные через разъем [MIDI IN].

## Включение и выключение дорожек

Аккомпанемент композиции на данном инструменте состоит из четырех дорожек: дорожек ударных 1, 2 и 3, а также дорожки сопровождения.

<b>DRUM 1</b>	Большой барабан*
<b>DRUM 2</b>	Малый барабан*
<b>DRUM 3</b>	Тарелка*
<b>BACKING</b>	Сопровождение

\* В зависимости от композиции может включать звуки, отличные от большого барабана, малого барабана или тарелки.

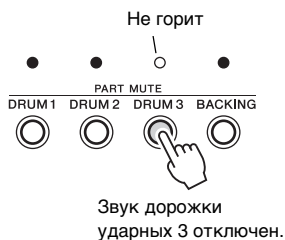

Нажатие одной из кнопок дорожек ([DRUM 1], [DRUM 2], [DRUM 3], [BACKING]) отключает звук соответствующей дорожки. Ее индикатор гаснет.

Отключив дорожку DRUM 1, DRUM 2 или DRUM 3, можно упражняться в воспроизведении недостающей партии под аккомпанемент композиции.

## Брейк

С помощью функции Break можно придать композиции более динамичное звучание за счет добавления сольных партий и вставок в любом месте композиции.

Ударьте по пэду в режиме Break, чтобы отключить звук аккомпанемента композиции до конца такта, в котором будет завершена вставка или сольная партия.



### 1 Нажмите кнопку [BREAK] во время воспроизведения или когда композиция остановлена.

Три индикатора ритма на экране мигают, что свидетельствует о включенном режиме ожидания Break. Для выхода из режима Break еще раз нажмите кнопку [BREAK].

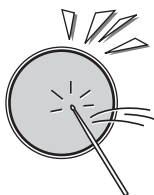

### 2 Сыграйте брейк.

Ударьте по пэду или нажмите педаль во время воспроизведения композиции, чтобы отключить звук аккомпанемента до конца такта, в котором осуществляется игра. Во время брейка можно сыграть вставку или соло ударных.

По окончании такта брейка инструмент продолжает воспроизведение брейка со следующего такта.



### 3 Выйдите из режима Break.

Для выхода из режима Break нажмите кнопку [BREAK]. Выход из режима Break также осуществляется автоматически по завершении воспроизведения композиции.

**ПРИМЕЧАНИЕ**

- Режим Break не работает в режиме DEMO.

## Функция A-B Repeat (повтор A-B)

Чтобы разучить отдельный фрагмент композиции, укажите точки начала (A) и окончания повтора (B). Выполняется непрерывный повтор фрагмента композиции между точками A и B, что позволяет разучивать данный фрагмент в течение необходимого времени.



### 1 Задайте точку начала повтора (A).

Когда во время воспроизведения композиции достигнуто начало фрагмента, который необходимо разучить, нажмите кнопку [A-B REPEAT], чтобы установить точку начала повтора (A). На экране отобразится индикация A.



### 2 Установите точку окончания повтора (B).

Когда во время воспроизведения композиции достигнут конец фрагмента, который необходимо разучить, еще раз нажмите кнопку [A-B REPEAT], чтобы установить точку окончания повтора (B) (на экране отобразится индикация b). В течение одного такта выполняется вступительный отсчет (на экране отображается индикация A - b), после чего начинается циклическое воспроизведение заданного фрагмента композиции. Во время циклического воспроизведения на экране отображается номер текущего такта.

**ПРИМЕЧАНИЕ**

- Начальная и конечная точки функции A-B Repeat (повтор A-B) могут быть установлены только с шагом такта.

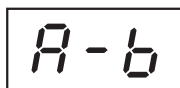

### 3 Остановите функцию A-B Repeat.

Чтобы остановить воспроизведение аккомпанемента, нажмите кнопку [START/STOP].

Чтобы возобновить циклическое воспроизведение аккомпанемента между заданными точками, еще раз нажмите кнопку [START/STOP].

**ПРИМЕЧАНИЕ**

- При выборе другой композиции циклическое воспроизведение автоматически отменяется.

#### ● Выход из функции повтора

Чтобы выйти из функции A-B Repeat, нажмите кнопку [A-B REPEAT] во время воспроизведения. Выполняется выход из режима A-B Repeat (также удаляются заданные точки функции A-B Repeat), и продолжается воспроизведение аккомпанемента в обычном режиме.

Если воспроизведение композиции остановлено, нажмите кнопку [A-B REPEAT], чтобы удалить заданные точки функции A-B Repeat.



# Запись композиции

С помощью функции User Song (пользовательская композиция) (номера композиций *U0 1–U05*) можно записать и воспроизвести до пяти собственных композиций. Каждая записанная композиция может содержать около 7000 нот. При достижении максимального объема данных запись автоматически прерывается.

В режиме User Song (пользовательская композиция) можно записать следующие данные:

- партии пэда и педали;
- данные композиции (в режиме Record (запись) номер песни изменить нельзя);
- настройки включения и выключения дорожек;
- настройки темпа (в режиме Record темп изменить нельзя);
- громкость композиции.

## Запись

### 1 Выполните подготовку к записи.



Выберите нужную композицию (*U0 1–U05*), набор ударных и настройки темпа.

Выберите одну из пользовательских композиций (*U0 1–U05*), если хотите записать свое исполнение с нуля, без использования встроенных композиций. При выборе записанной ранее пользовательской композиции загорятся все индикаторы дорожек. При выборе незаписанной пользовательской композиции все индикаторы дорожек погаснут.

Записанная пользовательская композиция      Незаписанная пользовательская композиция

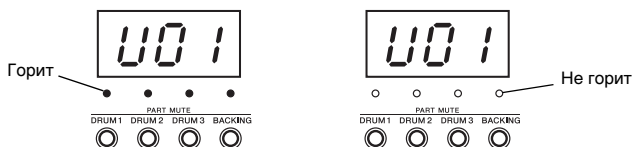

#### УВЕДОМЛЕНИЕ

- *Обратите внимание, что если выбрана пользовательская композиция, записанная ранее или содержащая данные, новые данные будут записаны поверх старых.*

### 2 Для перехода в режим записи нажмите кнопку [RECORD].

Мигают индикаторы, что свидетельствует о включенном режиме ожидания записи.

При выборе встроенной композиции или записанной ранее пользовательской композиции индикаторы дорожек DRUM 1/DRUM 2/DRUM 3 погаснут.

### 3 Поверните диск и выберите пользовательскую композицию *U0 1–U05* для сохранения.

Если в шаге 1 была выбрана пользовательская композиция, перейдите к шагу 4.

Чтобы отменить запись, нажмите кнопку [REC].

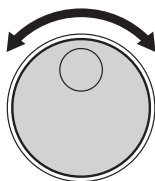

*U0 1* ◀ *U02* ... *U05*

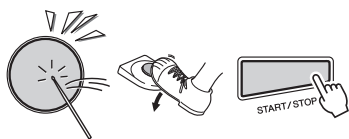

#### 4 Начните запись.

Чтобы начать запись, нажмите кнопку [START/STOP] или просто приступите к исполнению.

#### 5 Остановите запись.

Чтобы остановить запись, нажмите кнопку [START/STOP].

**ПРИМЕЧАНИЕ**

- Если во время записи объем памяти полностью исчерпывается, на экране появляется индикация **FULL** и запись автоматически останавливается.

**УВЕДОМЛЕНИЕ**

- Ни в коем случае не выключайте питание (то есть не извлекайте батареи и не отключайте адаптер переменного тока от сети) в процессе записи данных (когда на экране отображается движущийся слева направо символ «-»). Это может привести к потере данных.

## Воспроизведение записанной композиции

Воспроизведение пользовательских композиций (**UD 1–UD5**) осуществляется аналогично остальным композициям с номерами **DD 1–100**.



Пользовательские композиции (**UD 1–UD5**) расположены после композиции с номером **105** (до композиции с номером **DD 1**).

## Очистка композиции

Функция Song Clear (очистка композиции) полностью удаляет все записанные данные со всех дорожек выбранной пользовательской композиции.

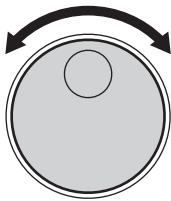

001 ◀▶ 002 ... 005

Не горит



BACKING



Нажмите два раза

### 1 Нажмите кнопку [REC].

### 2 С помощью диска выберите композицию (001-005), которую нужно удалить.

Чтобы отменить операцию удаления, еще раз нажмите кнопку [REC].

### 3 Нажмите кнопку [BACKING], чтобы приглушить дорожку.

### 4 Два раза подряд нажмите кнопку [START/STOP].

Выполняется операция удаления.

#### УВЕДОМЛЕНИЕ

- Ни в коем случае не выключайте питание (то есть не извлекайте батареи и не отключайте адаптер переменного тока от сети) в процессе записи данных (когда на экране отображается движущийся слева направо символ «—»). Это может привести к потере данных.

# Подключение к внешним устройствам

## Подключение к внешним MIDI-устройствам

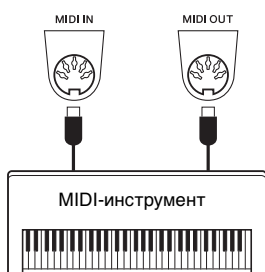

Подключайте внешние MIDI-устройства (клавиатуру, секвенсор и т. п.) через разъемы [MIDI], используя стандартные кабели MIDI. Связанные с MIDI настройки доступны с помощью соответствующего параметра функции. Подробнее см. MIDI Reference (Справочник по MIDI-интерфейсу).

## Подключение к компьютеру

Подключив инструмент к другому MIDI-устройству или компьютеру через коммерчески доступный интерфейс USB-MIDI, можно использовать данные исполнения инструмента на других MIDI-устройствах или компьютере. Кроме того, можно получать данные исполнения с других MIDI-устройств или компьютеров и озвучивать их на инструменте.

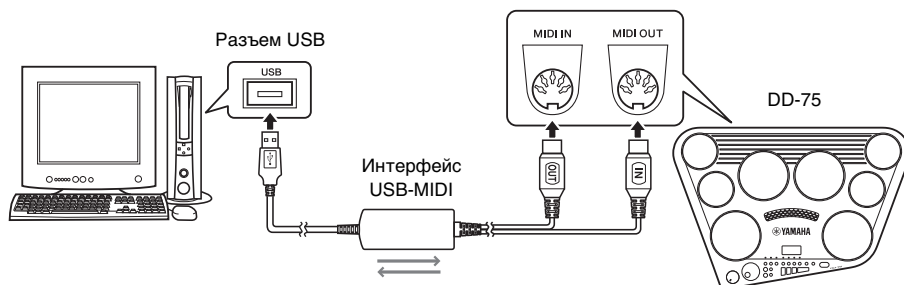

### ■ Передача файлов композиции между компьютером и инструментом

Можно передавать файлы композиции с компьютера во флеш-память этого инструмента. Во флеш-памяти инструмента вместе с загруженными композициями хранятся пользовательские композиции (*UD 1–UD5*). Поэтому для загрузки данных может потребоваться удалить некоторые пользовательские композиции. Возможно воспроизведение файлов в формате SMF Format 0, загруженных в память инструмента.

Подробные сведения о том, как передавать данные композиций с помощью приложения Musicsoft Downloader, см. в разделе оперативной справки приложения «Transferring Data Between the Computer and Instrument (for unprotected data)» (Передача данных между компьютером и инструментом (для незащищенных данных)).

- **Данные, которые можно загружать на инструмент с компьютера**
  - Композиции: не более 5 композиций (*UD 1–UD5*).
  - Данные: 7000 нот на композицию.
  - Формат данных композиции: формат SMF Format 0 (расширение: mid).
- **Данные, которые можно передавать с инструмента на компьютер**
  - Пользовательские композиции (*UD 1 (SONG001.mid) — UD5 (SONG005.mid)*).

## Воспроизведение звука внешних аудиоустройств с помощью встроенных динамиков инструмента



Подключив аудиоустройство, например портативный музыкальный плеер, к разъему [AUX IN] инструмента, можно прослушивать звучание этого устройства через встроенные динамики инструмента. При этом можно играть на инструменте и одновременно слушать музыку с плеера.

### УВЕДОМЛЕНИЕ

- Во избежание повреждения подключенных устройств следует сначала включить питание внешнего устройства, а затем питание инструмента. При отключении питания сначала отключайте питание инструмента, а затем внешнего устройства.

# Функции

С помощью функций осуществляется доступ к расширенным параметрам инструмента. Найдите нужный элемент в этом списке функций.

- 1 Нажмите кнопку [FUNCTION].
- 2 Несколько раз нажмите кнопку [DRUM 3] или [BACKING], пока не появится нужный параметр.
- 3 С помощью диска задайте значение.
- 4 Для выхода из режима Function нажмите кнопку [FUNCTION].

Экран	Функция	Допустимые значения	Значение по умолчанию	Описание	Стр.
<b>Метроном</b>					
$CLn$	Числитель тактового размера	0–16	*	Определяет числитель тактового размера метронома	25
$CLd$	Знаменатель тактового размера	2/4/8/16	*	Определяет значение основной ноты для каждого такта	26
$CLL$	Громкость метронома	0–127	100	Определяет громкость метронома.	26
$CLC$	Тембр метронома	Метроном ( $Crn$ )/ Колокольчик ( $Cbl$ )/ Барабанная палочка ( $StC$ )/Голос ( $Hun$ )	Барабанная палочка ( $StC$ )	Определяет звук щелчков метронома	27
<b>Набор ударных</b>					
$rbt$	Тип реверберации	Выкл. ( $oFF$ )/ Зал 1 ( $HR1$ )/ Зал 2 ( $HR2$ )/ Зал 3 ( $HR3$ )/ Комната 1 ( $ro1$ )/ Комната 2 ( $ro2$ )/ Сцена 1 ( $St1$ )/ Сцена 2 ( $St2$ )/ Пластина 1 ( $PL1$ )/ Пластина 2 ( $PL2$ )	*	Выбирает тип реверберации	21
$RES$	Автовыбор набора	Вкл. ( $oN$ ) Выкл. ( $oFF$ )	Вкл. ( $oN$ )	Определяет, включена или выключена функция автовыбора набора.	31
<b>Композиция</b>					
$SGL$	Громкость композиции	0–127	100	Определяет громкость композиций	29
$PdS$	Запуск с помощью пэда	Вкл. ( $oN$ ) Выкл. ( $oFF$ )	Выкл. ( $oFF$ )	Определяет, включена или выключена функция запуска с помощью пэда	30
<b>MIDI-интерфейс</b>					
$LCL$	Локальное управление	Вкл. ( $oN$ ) Выкл. ( $oFF$ )	Вкл. ( $oN$ )	Определяет, управляют ли (вкл.) пэды и педали инструмента внутренним тон-генератором или нет (выкл.)	См. «Справочник по MIDI-интерфейсу»
$ECL$	Внешняя синхронизация	Вкл. ( $oN$ ) Выкл. ( $oFF$ )	Выкл. ( $oFF$ )	Тип синхронизации инструмента: по встроенному таймеру (выкл.) или по внешним сигналам синхронизации (вкл.)	
$Ans$	Автовыбор номера MIDI-ноты	Вкл. ( $oN$ ) Выкл. ( $oFF$ )	Вкл. ( $oN$ )	Определяет, присваивается ли номер MIDI-ноты автоматически (вкл.) или вручную (выкл.)	
$not$	Номер MIDI-ноты	-C2–G8 (0–127)	-	Присваивает номеров MIDI-нот каждому пэду и каждой педали	
<b>Прочее</b>					
$E9L$	Тип основного эквалайзера	Динамик ( $SP$ )/ Наушники ( $HP$ )	Динамик ( $SP$ )	Определяет, выводится ли звук через встроенные динамики ( $SP$ ) или через наушники либо систему внешних динамиков ( $HP$ )	14
$APL$	Время до автоматического отключения питания	Выкл./5/10/15/30/60/ 120 (мин)	30 (мин)	Указывает время, по истечении которого питание инструмента автоматически отключается	14
$bEt$	Тип батарей	Щелочные/ марганцевые ( $RLn$ ) или никель-металлогидридные ( $n-H$ )	Щелочные/ марганцевые ( $RLn$ )	Служит для выбора типа батарей, установленных в инструмент	13

\* Для каждой композиции или набора автоматически задается соответствующее значение.



# Резервное копирование и инициализация

## Резервное копирование

Некоторые внутренние параметры сохраняются в памяти инструмента даже при выключении питания. Можно выполнить инициализацию памяти и восстановить все настройки по умолчанию или все настройки, за исключением композиций.

### Параметры, которые сохраняются в памяти

- пользовательские композиции (включая композиции, загруженные с компьютера);
- собственные наборы ударных  $SD\ 1-5\ 10$ ;
- чувствительность пэдов/педалей\*;
- громкость метронома;
- тембр метронома;
- включение или выключение функции автовыбора набора;
- громкость композиции;
- включение или выключение функции запуска с помощью пэда;
- включение и выключение функции автовыбора номера MIDI-ноты;
- номер MIDI-ноты;
- тип основного эквалайзера;
- время до автоматического отключения питания;
- тип батарей.

\* Значение, выбранное при отключении питания, и значения, назначенные собственному набору ударных  $SD\ 1-5\ 10$ .

## Инициализация

С помощью этой функции из флеш-памяти инструмента удаляются все сохраненные резервные копии и восстанавливаются первоначальные стандартные настройки. Предусмотрены следующие процедуры инициализации.

### ■ Исходная очистка

Чтобы удалить все данные резервного копирования из внутренней флеш-памяти (см. выше), включите питание, нажав кнопку [⏻] [режим ожидания/вкл.], удерживая нажатой кнопку [DEMO]. Данные резервной копии будут удалены, значения по умолчанию — восстановлены.

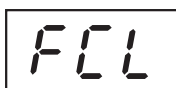

Отобразится индикация  $FCL$ , а за ней — номер композиции  $00$  !

### УВЕДОМЛЕНИЕ

- При выполнении операции исходной очистки все данные резервного копирования удаляются. Для сохранения данных пяти встроенных пользовательских композиций на компьютер используйте приложение *Musicsoft Downloader*.

### ■ Очистка данных резервного копирования

Чтобы удалить все данные резервного копирования, сохраненные во внутренней флеш-памяти, за исключением данных композиций, включите питание, нажав кнопку [⏻] (режим ожидания/вкл.), удерживая нажатой кнопку [FUNCTION].

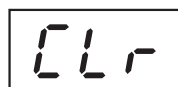

Отобразится индикация  $CLR$ , а за ней — номер композиции  $00$  !

# Устранение неполадок

Проблема	Причина и решение
Питание внезапно и неожиданно отключилось	Это нормально: возможно, активировалась функция автоматического отключения питания (стр. 14). При необходимости отключите функцию автоматического отключения питания.
При включении инструмента питание внезапно и неожиданно выключается	Включен защитный контур из-за перегрузки по току. Это может произойти при использовании блока питания, который отличается от указанного, или поврежденного блока питания. Используйте только указанный тип адаптера (стр. 54). При возникновении неисправности немедленно прекратите эксплуатацию и обратитесь за помощью к квалифицированным специалистам центра технического обслуживания корпорации Yamaha.
При включении или выключении инструмента раздается кратковременный звуковой сигнал или щелчок	Так и должно быть. Данный звук возникает при резком повышении напряжения, которое происходит при включении и выключении питания инструмента.
ЖК-экран не горит	Батареи разряжены. Немедленно замените весь набор из шести батарей. Для обеспечения питания инструмента рекомендуется использовать дополнительный адаптер переменного тока.
При ударе по пэду (или нажатии педали) экран гаснет, и на нем отображается индикация $I$	
Назначения тембров для собственного набора или настройки чувствительности пэдов и педалей утрачены или сброшены на значения по умолчанию	
Во время разговора по мобильному телефону в инструменте возникает шум	Если рядом с инструментом используется мобильный телефон, могут возникать помехи. Во избежание этого отключите мобильный телефон или пользуйтесь им на достаточном расстоянии от инструмента.
Во время работы с инструментом и подключенными устройствами iPhone или iPad слышен шум из динамиков инструмента или подключенных к нему наушников	Если инструмент используется вместе с iPhone или iPad, рекомендуется установить на iPhone или iPad авиарежим, чтобы избежать помех, создаваемых мобильной связью.
Инструмент не издает звуки	<ul style="list-style-type: none"> <li>• Выбран слишком низкий уровень громкости. Отрегулируйте громкость (стр. 29).</li> <li>• К разъему [PHONES/OUTPUT] подключен штекер. Необходимо отключить штекер (стр. 14).</li> <li>• Функция LOCAL ON/OFF выключена. Включите функцию LOCAL ON/OFF (стр. 40).</li> </ul>
На экране неожиданно отображается сообщение FL, и запись останавливается	Число записанных нот превысило ограничение в 7000 нот на композицию.
При ударе по пэду (или нажатии педали) автоматически начинается воспроизведение композиции	Включена функция запуска с помощью пэда. Выключите эту функцию (стр. 30).

# Список тембров ударных

## ● Список тембров на панели

Номер тембра	Название тембра	Номер тембра	Название тембра	Номер тембра	Название тембра
1	Maple Bass Drum 1	56	Snare Tight	111	Oak Tom 2
2	Maple Bass Drum 2	57	Open Rim Shot	112	Oak Tom 1
3	Maple Bass Drum 3	58	Snare Soft 2	113	Tom Hard Rock 6
4	Oak Bass Drum	59	Snare 2	114	Tom Hard Rock 5
5	Bass Drum Hard Rock 1	60	Snare Tight 2	115	Tom Hard Rock 4
6	Bass Drum Hard Rock 2	61	Open Rim Shot 2	116	Tom Hard Rock 3
7	Bass Drum Hard Rock 3	62	Snare Room L	117	Tom Hard Rock 2
♦ 8	Bass Drum Ambient+	63	Snare Room H	118	Tom Hard Rock 1
♦ 9	Bass Drum Open Power	64	Snare Noisy	♦119	Tom Power 6
♦10	Bass Drum Close Power	65	Snare Rock	♦120	Tom Power 5
11	Bass Drum Soft	66	Snare Rock Rim	♦121	Tom Power 4
12	Bass Drum Hard	67	Snare Snappy Electronic	♦122	Tom Power 3
13	Bass Drum	68	Snare Noisy 2	♦123	Tom Power 2
14	Bass Drum 2	69	Snare Analog 1	♦124	Tom Power 1
15	Bass Drum H	70	Snare Techno	125	High Tom
16	Bass Drum Rock	71	Snare Clap	126	Mid Tom H
17	Bass Drum Gate	72	Snare Dry	127	Mid Tom L
18	Bass Drum Analog L	73	Rim Gate	128	Low Tom
19	Bass Drum Analog H	74	Snare Jazz L	129	Floor Tom H
20	Kick Techno Q	75	Snare Jazz M	130	Floor Tom L
21	Kick Techno L	76	Band Snare 1	131	Tom Room 6
22	Kick Techno	77	Band Snare 2	132	Tom Room 5
23	Bass Drum Jazz	78	Orchestra Snare Left Hand	133	Tom Room 4
24	Bass Drum Soft L	79	Orchestra Snare Right Hand	134	Tom Room 3
25	Kick T8 1	80	Brush Tap	135	Tom Room 2
26	Kick T8 2	81	Brush Slap	136	Tom Room 1
27	Kick T8 3	82	Snare T8 1	137	Tom Rock 6
28	Kick T8 4	83	Snare T8 2	138	Tom Rock 5
29	Kick Tek Power	84	Snare T8 3	139	Tom Rock 4
30	Kick Zap Hard	85	Snare T8 4	140	Tom Rock 3
31	T8 Kick Bass	86	Snare T8 5	141	Tom Rock 2
32	Kick Blip	87	Snare T8 6	142	Tom Rock 1
33	Kick Fx Hammer	88	Snare T8 7	143	Tom Electronic 6
34	Bass Drum Vox 1	89	Snare Garage L	144	Tom Electronic 5
35	Bass Drum Vox 2	90	Snare Hammer	145	Tom Electronic 4
36	Kick Slimy	91	Snare Clap Analog	146	Tom Electronic 3
37	Gran Cassa	92	Snare T8 Rim	147	Tom Electronic 2
38	Gran Cassa Mute	93	Snare Analog CR	148	Tom Electronic 1
39	Maple Snare Head	94	Snare Hip 1	149	Tom Analog 6
40	Maple Snare Open Rim	95	Snare Hip 2	150	Tom Analog 5
41	Maple Side Stick	96	Snare Hip Gate	151	Tom Analog 4
42	Oak Snare Head	97	Snare Break 1	152	Tom Analog 3
43	Oak Snare Open Rim	98	Snare Fx 1	153	Tom Analog 2
44	Oak Side Stick	99	Snare Vox	154	Tom Analog 1
45	Snare Head Hard Rock	100	Snare Open Rim Vox	155	Tom Jazz 6
46	Snare Open Rim Hard Rock	101	Maple Tom 6	156	Tom Jazz 5
47	Side Stick Hard Rock	102	Maple Tom 5	157	Tom Jazz 4
♦48	Snare Soft Power	103	Maple Tom 4	158	Tom Jazz 3
♦49	Snare Power	104	Maple Tom 3	159	Tom Jazz 2
♦50	Snare Rough	105	Maple Tom 2	160	Tom Jazz 1
♦51	Open Rim Shot Power	106	Maple Tom 1	161	Tom Brush 6
♦52	Snare Power 2	107	Oak Tom 6	162	Tom Brush 5
♦53	Snare Rough 2	108	Oak Tom 5	163	Tom Brush 4
54	Snare Soft	109	Oak Tom 4	164	Tom Brush 3
55	Snare	110	Oak Tom 3	165	Tom Brush 2

Номер тембра	Название тембра	Номер тембра	Название тембра	Номер тембра	Название тембра
166	Tom Brush 1	♦222	Crash Cymbal Power 1	278	Timpani F#2
167	Tom T8 7	♦223	Crash Cymbal Power 2	279	Timpani G2
168	Tom T8 6	♦224	Ride Cymbal Power 1	280	Timpani G#2
169	Tom T8 4	♦225	Ride Cymbal Power 2	281	Conga H Open
170	Tom T8 3	♦226	Ride Cymbal Cup Power	282	Conga H Mute
171	Tom T8 2	♦227	Chinese Cymbal Power	283	Conga H Slap Open
172	Tom T8 1	♦228	Splash Cymbal Power	284	Conga H Slap
173	Tom Vox 6	229	Crash Cymbal 1	285	Conga H Slap Mute
174	Tom Vox 5	230	Crash Cymbal 2	286	Conga H Tip
175	Tom Vox 4	231	Ride Cymbal 1	287	Conga H Heel
176	Tom Vox 3	232	Ride Cymbal 2	288	Conga L Open
177	Tom Vox 2	233	Ride Cymbal Cup	289	Conga L Mute
178	Tom Vox 1	234	Chinese Cymbal	290	Conga L Slap Open
*179	Hi-Hat Closed Bright	235	Splash Cymbal	291	Conga L Slap
*180	Hi-Hat Pedal Bright	236	Cymbal Analog	292	Conga L Tip
*181	Hi-Hat Open Bright	237	Hand Cymbal 1	293	Conga L Heel
*182	Hi-Hat Closed Dark	238	Hand Cymbal 1 Short	294	Conga L Slide
*183	Hi-Hat Pedal Dark	239	Hand Cymbal 2	295	Conga Open
*184	Hi-Hat Open Dark	240	Hand Cymbal 2 Short	296	Conga Mute
*185	Hi-Hat Closed Dark 2	241	Crash Cymbal T8	297	Conga Slap
*186	Hi-Hat Pedal Dark 2	242	Crash Cymbal Vox 1	298	Conga Tip
*187	Hi-Hat Open Dark 2	243	Ride Cymbal Vox	299	Conga Heel
**188	Hi-Hat Closed Power	244	Ride Cymbal Cup Vox	300	Conga Open-Slap
**189	Hi-Hat Pedal Power	245	Crash Cymbal Vox 2	301	Conga 2 H Open
**190	Hi-Hat Open Power	♦246	Side Stick Power	302	Conga 2 H Mute
**191	Hi-Hat Closed Power 2	247	Side Stick	303	Conga 2 H Slap
*192	Hi-Hat Closed	248	Side Stick Analog	304	Conga 2 H Tip
*193	Hi-Hat Pedal	249	Hand Clap	305	Conga 2 H Heel
*194	Hi-Hat Open	250	Hand Clap 2	306	Conga 2 H Open-Slap
*195	Hi-Hat Closed Analog 1	251	Clap T9	307	Conga 2 L Slap
*196	Hi-Hat Closed Analog 2	252	Khaligi Clap 1	308	Conga 2 L Open
*197	Hi-Hat Open Analog	253	Hand Clap Vox	309	Conga 2 L Mute
*198	Hi-Hat Closed Analog 3	254	Sticks	310	Conga 2 L Tip
*199	Hi-Hat Closed Analog 4	255	Castanet	311	Conga 2 L Heel
*200	Hi-Hat Open Analog 2	256	Tambourine 2	312	Conga T8 1
*201	Hi-Hat Closed T8	257	Tambourine	313	Conga T8 2
*202	Hi-Hat Pedal T8	258	Finger Snap	314	Conga T8 3
*203	Hi-Hat Open T8	259	Vibraslap	315	Bongo H Open 1 Finger
*204	Hi-Hat Closed Vox	260	Metronome Click	316	Bongo H Open 3 Fingers
*205	Hi-Hat Pedal Vox	261	Metronome Bell	317	Bongo H Rim
*206	Hi-Hat Open Vox	262	Timpani D1	318	Bongo H Slap
207	Crash Cymbal Warm	263	Timpani D#1	319	Bongo H Tip
208	Ride Cymbal Warm 1	264	Timpani E1	320	Bongo H Heel
209	Ride Cymbal Warm 2	265	Timpani F1	321	Bongo L Open 1 Finger
210	Ride Cymbal Cup Warm	266	Timpani F#1	322	Bongo L Open 3 Fingers
211	Crash Cymbal Dark	267	Timpani G1	323	Bongo L Rim
212	Chinese Cymbal 2	268	Timpani G#1	324	Bongo L Slap
213	Splash Cymbal 2	269	Timpani A1	325	Bongo L Tip
214	Crash Cymbal Bright	270	Timpani A#1	326	Bongo L Heel
215	Ride Cymbal Bright	271	Timpani B1	327	Bongo 2 H Mute
216	Ride Cymbal Cup Bright	272	Timpani C2	328	Bongo 2 L Open 1 Finger
217	Crash Cymbal Dark 2	273	Timpani C#2	329	Quinto Slap
218	Crash Cymbal Warm 2	274	Timpani D2	330	Quinto Open
219	Ride Cymbal Warm 3	275	Timpani D#2	331	Quinto Mute
220	Ride Cymbal Cup Warm 2	276	Timpani E2	332	Quinto Heel
221	Crash Cymbal Dark 3	277	Timpani F2	333	Quinto Tip

Номер тембра	Название тембра	Номер тембра	Название тембра	Номер тембра	Название тембра
334	Quinto Open-Slap	390	Tamborim 1 Mute	445	Daholla Tak 1
335	Tumba Open	391	Zabumba Open Right Hand	446	Daholla Dom
336	Tumba Mute	392	Zabumba Mute Right Hand	447	Daholla Tak 2
337	Tumba Slap	393	Zabumba Stick Left Hand	448	Katem Tak Doff
338	Timbale H Open	394	Timbau Open	449	Katem Dom
339	Timbale L Open	395	Timbau Mute	450	Katem Sak 1
340	Paila H	396	Whistle Short	451	Katem Tak 1
341	Paila L	397	Whistle Long	452	Katem Sak 2
342	Timbale 2 H Rim	398	Tan Tan 1 Closed Right Hand	453	Katem Tak 2
343	Timbale 2 L Rim	399	Tan Tan 1 Open Right Hand	454	Zarb Back mf
344	Timbale H Rim	400	Tan Tan 1 Slap Right Hand	455	Zarb Tom f
345	Timbale L Rim	401	Tan Tan 1 Body Left Hand	456	Zarb Eshareh
346	Timbale 2 H	402	Pandeiro L Thumb Closed	457	Zarb Whipping
347	Timbale 2 L	403	Pandeiro L Thumb Open	458	Tombak Tom f
348	Cowbell Top	404	Pandeiro L Toe Rim	459	Tombak Back f
349	Cowbell 2	405	Pandeiro L Heel	460	Tombak Snap f
350	Cowbell T8	406	Pandeiro L Slap	461	Neghareh Tom f
351	Mambo Cowbell	407	Pandeiro Open	462	Neghareh Back f
352	Agogo H	408	Pandeiro Tip	463	Neghareh Pelang f
353	Agogo L	409	Pandeiro Slap	464	Riq Snouj 2
354	Cabasa	410	Repique Anel Thumb Rim Left Hand	465	Riq Snouj 1
355	Maracas	411	Repique Anel Thumb Rim Right Hand	466	Riq Sak
356	Guiro Short	412	Repique Anel Mute	467	Riq Snouj 3
357	Guiro Long	413	Repique Anel Open	468	Riq Snouj 4
358	Metal Guiro Short	414	Repique de Mao Slap	469	Riq Tak 1
359	Metal Guiro Long	415	Repique de Mao Thmb Rim	470	Riq Brass 1
360	Claves	416	Repique de Mao Open	471	Riq Tak 2
361	African Claves	417	Caixa Open Rim	472	Riq Brass 2
362	Wood Block H	418	Caxixi Shake	473	Riq Dom
363	Wood Block L	419	Cabasa Roll	474	Sagat 1
364	Cuica Mute	420	Caixa	475	Sagat 2
365	Cuica Open	421	Chajchas	476	Sagat 3
366	Cuica H Short	422	Agogo Bell 1	477	Baya ge
367	Cuica M Short	423	Agogo Bell 2	478	Baya ke
368	Cuica L Short	424	Agogo Click 1	479	Baya ghe
369	Triangle Mute	425	Agogo Click 2	480	Baya ka
370	Triangle Open	426	Ganza	481	Tabla na
371	Shaker	427	Reco-Reco	482	Tabla tin
372	Jingle Bells	428	Darbuka Open	483	Tablabaya dha
373	Wind Chime	429	Darbuka Mute	484	Chipri
374	Cajon 2 L	430	Darbuka Slap	485	Khanjira Open
375	Cajon 2 Mute	431	Tablah Tak 3	486	Khanjira Slap
376	Cajon 2 Slap	432	Tablah Tak 1	487	Khanjira Mute
377	Surdo 2 Mute	433	Tablah Tak 4	488	Khanjira Bend Up
378	Surdo 2 Open	434	Tablah Tak 2	489	Khanjira Bend Down
379	Surdo 2 Stop	435	Tablah Sak 2	490	Hatheli Long
380	Surdo 2 Side Stick	436	Tablah Sak 1	491	Hatheli Short
381	Surdo 1 Mute	437	Tablah Dom 1	492	Manjira Open
382	Surdo 1 Open	438	Tablah Tak Finger 4	493	Manjira Closed
383	Surdo 1 Stop	439	Tablah Tak Trill 1	494	Jhanji Open
384	Tamborim 2 Rim	440	Tablah Tak Finger 3	495	Jhanji Closed
385	Tamborim 2 Open	441	Tablah Tak Trill 2	496	Mondira Open
386	Tamborim 2 Finger Back	442	Tablah Prok	497	Mondira Closed
387	Tamborim 3 Down	443	Daholla Sak 2	498	Dafli Open
388	Tamborim 3 Up	444	Daholla Sak 1	499	Dafli Rim
389	Tamborim 1 Open			500	Dhol 1 Open

Номер тембра	Название тембра	Номер тембра	Название тембра
501	Dhol 1 Slap	536	Muyu M
502	Dhol 2 Open	537	Djembe L
503	Dhol 2 Slap	538	Djembe Mute
504	Dhol 2 Rim	539	Djembe Slap
505	Dholak 1 Open	540	Pot Drum Open
506	Dholak 1 Mute	541	Pot Drum Closed
507	Dholak 1 Slap	542	Talking Drum Open
508	Dholak 2 Open	543	Talking Drum Bend Up
509	Dholak 2 Slide	544	Talking Drum Slap
510	Dholak 2 Rim 1	545	Talking Drum Left Hand Open
511	Dholak 2 Rim 2	546	Oodaiko
512	Dholki H Open	547	Oodaiko Rim
513	Dholki H Mute	548	Yaguradaiko
514	Dholki L Open	549	Yaguradaiko Rim
515	Dholki H Slap	550	Atarigane
516	Dholki L Slide	551	Shimedaiko
517	Mridangam na	552	Tsudumi
518	Mridangam din	553	Ainote
519	Mridangam ki	554	Scratch H
520	Mridangam ta	555	Scratch L
521	Mridangam Chapu	556	Yo!
522	Mridangam L Closed	557	Go!
523	Mridangam L Open	558	Get up!
524	Dandia Short	559	Whoow!
525	Dandia Long	560	Huuuah!
526	Bangu	561	Uh!+Hit
527	Paigu M	562	Footsteps
528	Dagu Heavy	563	Frog
529	Zhongcha Open	564	Rooster
530	Zhongcha Mute	565	Dog
531	Luo Big	566	Cat
532	Luo H	567	Owl
533	Zhongluo Open	568	Horse Neigh
534	Xiaoluo Open	569	Cow
535	Xiaocha Mute	570	Lion

● Список фраз

Номер тембра	Название тембра
571	Rock 1
572	Rock 2
573	Rock 3
574	Rock 4
575	Rock'n Roll
576	16 beat
577	Hard Shuffles
578	Blues Shuffle
579	Contemporary 1
580	Contemporary 2
581	Soul
582	ClubMix
583	House
584	Jazz Funk
585	Ballad
586	R & B
587	Motown
588	Urban Funk
589	Jazz
590	Samba 1
591	Samba 2
592	Samba 3
593	Arabic 1
594	Arabic 2
595	Indian 1
596	Indian 2
597	African
598	Conga
599	Bongo
600	Timbal

♦ Тембр записан в режиме стереозвучания.

\* Назначая тембры открытого и закрытого звука хай-хэта пэду и ножной педали 2, можно осуществлять управление этими тембрами с помощью ножной педали 2 следующим образом.

- Если ударять по пэду, одновременно нажимая ножную педаль 2, звучит тембр закрытого хай-хэта.
- Если ударять по пэду, не нажимая ножную педаль 2, звучит тембр открытого хай-хэта.
- Если нажимать ножную педаль 2, не ударяя по пэду, звучит тембр педального хай-хэта.

**ПРИМЕЧАНИЕ**

- Данные фраз не могут передаваться.
- Данные панорамирования для каждого тембра являются фиксированными и не могут быть изменены независимо от назначений пэдов. Например, если тембр, содержащий настройку «левого» панорамирования, назначен правому пэду, реальный звук будет идти слева.

# Список композиций

Номер композиции	Название композиции
<b>Демонстрация</b>	
001	Rockadelic
002	16 Beat Ballad
003	Latin Pop
004	DD Funk
005	World Beat
<b>Образец</b>	
006	Hard Rock 1
007	Hard Rock 2
008	Hard Rock 3
009	Hard Rock 4
010	Hard Rock 5
011	Heavy Metal 1
012	Heavy Metal 2
013	Heavy Metal 3
014	Southern Rock
015	Latin Rock
016	Groovy Rock
017	8 Beat 1
018	8 Beat 2
019	8 Beat 3
020	8 Beat 4
021	8 Beat Pop
022	8 Beat Rock'n Roll
023	16 Beat 1
024	16 Beat 2
025	16 Beat Dance
026	8 Beat Ballad 1
027	8 Beat Ballad 2
028	16 Beat Ballad 1
029	16 Beat Ballad 2
030	16 Beat Ballad 3
031	16 Beat Shuffle
032	6/8 Ballad
033	6/8 Slow Rock
034	Pop Shuffle 1

Номер композиции	Название композиции
035	Pop Shuffle 2
036	Rock'n Roll Shuffle
037	Electro Dance
038	Dance Soul
039	Dance Beat
040	Hip Hop Shuffle 1
041	Hip Hop Shuffle 2
042	Techno Pop
043	Disco 1
044	Disco 2
045	4 Beat
046	Swing Jazz
047	5/4 Jazz
048	7/8 Jazz
049	Funky NYC
050	Soul
051	Soul Funk
052	Rock'n Roll
053	6/8 Blues
054	Country
055	Samba
056	Bossa Nova
057	Conga Bossa Nova
058	Soul Bossa Nova
059	Mambo
060	Cha Cha Cha
061	Rumba
062	Salsa
063	Beguine
064	Reggae
065	Waltz
066	Jazz Waltz
067	March
068	6/8 March
069	Saeidy
070	Maksoum

Номер композиции	Название композиции
071	Baladi
072	Laff
073	Ayoub
074	Brazilian Samba
075	Chorinho
076	Partido Alto
077	Forro
078	Baiao
079	Bhangra
080	Bhajan
081	Bollywood Mix
082	Rajasthan
083	Dandiya
084	African
085	Folklore
086	Japanese 1
087	Japanese 2
088	Chinese
<b>Композиция</b>	
089	Hard Rock
090	8 Beat Pop
091	8 Beat Rock
092	16 Beat Pop
093	16 Beat Ballad
094	6/8 Ballad
095	Pop Rock
096	Pop Shuffle
097	Fusion Shuffle
098	Rock'n Roll
099	Club Mix
100	Disco
101	Jazz Funk
102	Blues Shuffle
103	Funk
104	Bossa Nova
105	Latin Fusion

**Демонстрация:** эти композиции демонстрируют звуки и ритмы ударных инструментов.

**Образец:** это особые циклически повторяющиеся фрагменты для обучения игре на ударных инструментах.

**Композиция:** эта категория включает фразы партии ударных и вставки. Циклического воспроизведения нет.

# Список наборов ударных

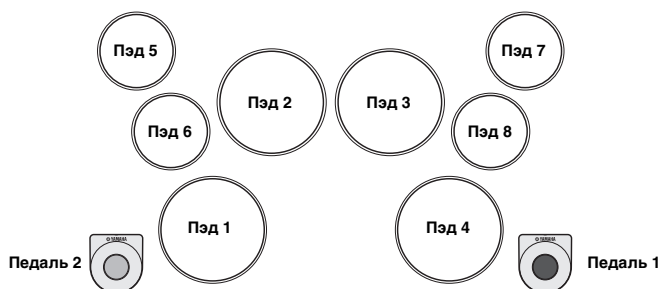

Номер набора	Название набора	Номер тембра	Педаль 1	Номер тембра	Педаль 2	Номер тембра	Пэд 1	Номер тембра	Пэд 2	Номер тембра	Пэд 3
1	Maple Kit 1	3	Maple Bass Drum 3	180	Hi-Hat Pedal Bright	40	Maple Snare Open Rim	102	Maple Tom 5	103	Maple Tom 4
2	Maple Kit 2	3	Maple Bass Drum 3	180	Hi-Hat Pedal Bright	40	Maple Snare Open Rim	102	Maple Tom 5	103	Maple Tom 4
3	Maple Kit 3	3	Maple Bass Drum 3	180	Hi-Hat Pedal Bright	40	Maple Snare Open Rim	102	Maple Tom 5	208	Ride Cymbal Warm 1
4	Maple Kit 4	3	Maple Bass Drum 3	180	Hi-Hat Pedal Bright	39	Maple Snare Head	103	Maple Tom 4	105	Maple Tom 2
5	Oak Kit 1	4	Oak Bass Drum	183	Hi-Hat Pedal Dark	43	Oak Snare Open Rim	108	Oak Tom 5	109	Oak Tom 4
6	Oak Kit 2	4	Oak Bass Drum	183	Hi-Hat Pedal Dark	43	Oak Snare Open Rim	108	Oak Tom 5	109	Oak Tom 4
7	Oak Kit 3	4	Oak Bass Drum	183	Hi-Hat Pedal Dark	43	Oak Snare Open Rim	108	Oak Tom 5	215	Ride Cymbal Bright
8	Oak Kit 4	4	Oak Bass Drum	183	Hi-Hat Pedal Dark	42	Oak Snare Head	108	Oak Tom 5	111	Oak Tom 2
9	Hard Rock Kit 1	7	Bass Drum Hard Rock 3	186	Hi-Hat Pedal Dark 2	46	Snare Open Rim Hard Rock	114	Tom Hard Rock 5	115	Tom Hard Rock 4
10	Hard Rock Kit 2	10	Bass Drum Close Power	189	Hi-Hat Pedal Power	45	Snare Head Hard Rock	115	Tom Hard Rock 4	219	Ride Cymbal Warm 3
11	Hard Rock Kit 3	8	Bass Drum Ambient+	189	Hi-Hat Pedal Power	46	Snare Open Rim Hard Rock	114	Tom Hard Rock 5	115	Tom Hard Rock 4
12	Hard Rock Kit 4	16	Bass Drum Rock	193	Hi-Hat Pedal	66	Snare Rock Rim	137	Tom Rock 6	139	Tom Rock 4
13	Hard Rock Kit 5	16	Bass Drum Rock	193	Hi-Hat Pedal	65	Snare Rock	132	Tom Room 5	134	Tom Room 3
14	Analog T8 Kit 1	28	Kick T8 4	202	Hi-Hat Pedal T8	87	Snare T8 6	168	Tom T8 6	170	Tom T8 3
15	Analog T8 Kit 2	36	Kick Slimy	202	Hi-Hat Pedal T8	91	Snare Clap Analog	167	Tom T8 7	169	Tom T8 4
16	Analog T8 Kit 3	25	Kick T8 1	202	Hi-Hat Pedal T8	84	Snare T8 3	314	Conga T8 3	313	Conga T8 2
17	Vox Kit	34	Bass Drum Vox 1	205	Hi-Hat Pedal Vox	100	Snare Open Rim Vox	176	Tom Vox 3	177	Tom Vox 2
18	Stereo Kit 1	10	Bass Drum Close Power	189	Hi-Hat Pedal Power	49	Snare Power	119	Tom Power 6	121	Tom Power 4
19	Stereo Kit 2	9	Bass Drum Open Power	189	Hi-Hat Pedal Power	52	Snare Power 2	120	Tom Power 5	122	Tom Power 3
20	Stereo Kit 3	8	Bass Drum Ambient+	189	Hi-Hat Pedal Power	53	Snare Rough 2	119	Tom Power 6	121	Tom Power 4
21	Stereo Kit 4	8	Bass Drum Ambient+	189	Hi-Hat Pedal Power	48	Snare Soft Power	121	Tom Power 4	123	Tom Power 2
22	Stereo Kit 5	10	Bass Drum Close Power	189	Hi-Hat Pedal Power	50	Snare Rough	119	Tom Power 6	121	Tom Power 4
23	Stereo Ballad Kit	8	Bass Drum Ambient+	189	Hi-Hat Pedal Power	49	Snare Power	120	Tom Power 5	122	Tom Power 3
24	Ballad Kit 1	13	Bass Drum	193	Hi-Hat Pedal	55	Snare	127	Mid Tom L	129	Floor Tom H
25	Ballad Kit 2	14	Bass Drum 2	193	Hi-Hat Pedal	58	Snare Soft 2	127	Mid Tom L	129	Floor Tom H
26	Analog Ballad Kit 1	19	Bass Drum Analog H	196	Hi-Hat Closed Analog 2	69	Snare Analog 1	149	Tom Analog 6	151	Tom Analog 4
27	Analog Ballad Kit 2	18	Bass Drum Analog L	196	Hi-Hat Closed Analog 2	69	Snare Analog 1	149	Tom Analog 6	151	Tom Analog 4
28	Stereo Shuffle Kit 1	9	Bass Drum Open Power	189	Hi-Hat Pedal Power	50	Snare Rough	119	Tom Power 6	121	Tom Power 4
29	Stereo Shuffle Kit 2	10	Bass Drum Close Power	189	Hi-Hat Pedal Power	53	Snare Rough 2	119	Tom Power 6	121	Tom Power 4
30	Stereo Shuffle Kit 3	10	Bass Drum Close Power	189	Hi-Hat Pedal Power	53	Snare Rough 2	119	Tom Power 6	121	Tom Power 4
31	Stereo Slow Rock Kit	10	Bass Drum Close Power	189	Hi-Hat Pedal Power	48	Snare Soft Power	119	Tom Power 6	121	Tom Power 4
32	Electric Kit 1	17	Bass Drum Gate	193	Hi-Hat Pedal	68	Snare Noisy 2	143	Tom Electronic 6	145	Tom Electronic 4
33	Electric Kit 2	17	Bass Drum Gate	193	Hi-Hat Pedal	67	Snare Snappy Electronic	143	Tom Electronic 6	145	Tom Electronic 4
34	Dance Kit 1	21	Kick Techno L	199	Hi-Hat Closed Analog 4	71	Snare Clap	149	Tom Analog 6	151	Tom Analog 4
35	Dance Kit 2	22	Kick Techno	199	Hi-Hat Closed Analog 4	70	Snare Techno	149	Tom Analog 6	151	Tom Analog 4



Номер набора	Номер тембра	Пэд 4	Номер тембра	Пэд 5	Номер тембра	Пэд 6	Номер тембра	Пэд 7	Номер тембра	Пэд 8
1	105	Maple Tom 2	211	Crash Cymbal Dark	179	Hi-Hat Closed Bright	210	Ride Cymbal Cup Warm	208	Ride Cymbal Warm 1
2	105	Maple Tom 2	211	Crash Cymbal Dark	179	Hi-Hat Closed Bright	213	Splash Cymbal 2	208	Ride Cymbal Warm 1
3	105	Maple Tom 2	211	Crash Cymbal Dark	179	Hi-Hat Closed Bright	212	Chinese Cymbal 2	210	Ride Cymbal Cup Warm
4	41	Maple Side Stick	211	Crash Cymbal Dark	179	Hi-Hat Closed Bright	210	Ride Cymbal Cup Warm	208	Ride Cymbal Warm 1
5	111	Oak Tom 2	217	Crash Cymbal Dark 2	182	Hi-Hat Closed Dark	216	Ride Cymbal Cup Bright	215	Ride Cymbal Bright
6	111	Oak Tom 2	217	Crash Cymbal Dark 2	182	Hi-Hat Closed Dark	213	Splash Cymbal 2	215	Ride Cymbal Bright
7	111	Oak Tom 2	217	Crash Cymbal Dark 2	182	Hi-Hat Closed Dark	212	Chinese Cymbal 2	216	Ride Cymbal Cup Bright
8	44	Oak Side Stick	217	Crash Cymbal Dark 2	107	Oak Tom 6	215	Ride Cymbal Bright	182	Hi-Hat Closed Dark
9	117	Tom Hard Rock 2	221	Crash Cymbal Dark 3	185	Hi-Hat Closed Dark 2	220	Ride Cymbal Cup Warm 2	219	Ride Cymbal Warm 3
10	117	Tom Hard Rock 2	222	Crash Cymbal Power 1	185	Hi-Hat Closed Dark 2	220	Ride Cymbal Cup Warm 2	218	Crash Cymbal Warm 2
11	117	Tom Hard Rock 2	222	Crash Cymbal Power 1	185	Hi-Hat Closed Dark 2	234	Chinese Cymbal	225	Ride Cymbal Power 2
12	141	Tom Rock 2	229	Crash Cymbal 1	192	Hi-Hat Closed	348	Cowbell Top	231	Ride Cymbal 1
13	136	Tom Room 1	229	Crash Cymbal 1	192	Hi-Hat Closed	234	Chinese Cymbal	231	Ride Cymbal 1
14	172	Tom T8 1	241	Crash Cymbal T8	201	Hi-Hat Closed T8	350	Cowbell T8	251	Clap T9
15	171	Tom T8 2	241	Crash Cymbal T8	201	Hi-Hat Closed T8	92	Snare T8 Rim	93	Snare Analog CR
16	312	Conga T8 1	241	Crash Cymbal T8	201	Hi-Hat Closed T8	92	Snare T8 Rim	251	Clap T9
17	178	Tom Vox 1	242	Crash Cymbal Vox 1	204	Hi-Hat Closed Vox	244	Ride Cymbal Cup Vox	245	Crash Cymbal Vox 2
18	123	Tom Power 2	222	Crash Cymbal Power 1	188	Hi-Hat Closed Power	228	Splash Cymbal Power	225	Ride Cymbal Power 2
19	124	Tom Power 1	222	Crash Cymbal Power 1	191	Hi-Hat Closed Power 2	228	Splash Cymbal Power	225	Ride Cymbal Power 2
20	123	Tom Power 2	222	Crash Cymbal Power 1	191	Hi-Hat Closed Power 2	228	Splash Cymbal Power	225	Ride Cymbal Power 2
21	246	Side Stick Power	228	Splash Cymbal Power	256	Tambourine 2	222	Crash Cymbal Power 1	188	Hi-Hat Closed Power
22	123	Tom Power 2	222	Crash Cymbal Power 1	188	Hi-Hat Closed Power	228	Splash Cymbal Power	225	Ride Cymbal Power 2
23	124	Tom Power 1	222	Crash Cymbal Power 1	188	Hi-Hat Closed Power	228	Splash Cymbal Power	225	Ride Cymbal Power 2
24	247	Side Stick	230	Crash Cymbal 2	192	Hi-Hat Closed	233	Ride Cymbal Cup	231	Ride Cymbal 1
25	247	Side Stick	229	Crash Cymbal 1	192	Hi-Hat Closed	257	Tambourine	231	Ride Cymbal 1
26	153	Tom Analog 2	236	Cymbal Analog	195	Hi-Hat Closed Analog 1	360	Claves	232	Ride Cymbal 2
27	153	Tom Analog 2	236	Cymbal Analog	195	Hi-Hat Closed Analog 1	360	Claves	232	Ride Cymbal 2
28	123	Tom Power 2	222	Crash Cymbal Power 1	188	Hi-Hat Closed Power	228	Splash Cymbal Power	225	Ride Cymbal Power 2
29	123	Tom Power 2	222	Crash Cymbal Power 1	191	Hi-Hat Closed Power 2	228	Splash Cymbal Power	225	Ride Cymbal Power 2
30	123	Tom Power 2	222	Crash Cymbal Power 1	191	Hi-Hat Closed Power 2	256	Tambourine 2	225	Ride Cymbal Power 2
31	123	Tom Power 2	222	Crash Cymbal Power 1	188	Hi-Hat Closed Power	228	Splash Cymbal Power	225	Ride Cymbal Power 2
32	147	Tom Electronic 2	229	Crash Cymbal 1	192	Hi-Hat Closed	234	Chinese Cymbal	231	Ride Cymbal 1
33	147	Tom Electronic 2	229	Crash Cymbal 1	192	Hi-Hat Closed	234	Chinese Cymbal	231	Ride Cymbal 1
34	153	Tom Analog 2	236	Cymbal Analog	198	Hi-Hat Closed Analog 3	370	Triangle Open	369	Triangle Mute
35	153	Tom Analog 2	236	Cymbal Analog	198	Hi-Hat Closed Analog 3	249	Hand Clap	257	Tambourine

Номер набора	Название набора	Номер тембра	Педаль 1	Номер тембра	Педаль 2	Номер тембра	Пэд 1	Номер тембра	Пэд 2	Номер тембра	Пэд 3
36	Analog Kit	19	Bass Drum Analog H	196	Hi-Hat Closed Analog 2	69	Snare Analog 1	249	Hand Clap	151	Tom Analog 4
37	DJ Kit	20	Kick Techno Q	199	Hi-Hat Closed Analog 4	73	Rim Gate	556	Yo!	557	Go!
38	Disco Kit 1	13	Bass Drum	193	Hi-Hat Pedal	56	Snare Tight	126	Mid Tom H	128	Low Tom
39	Disco Kit 2	21	Kick Techno L	199	Hi-Hat Closed Analog 4	70	Snare Techno	249	Hand Clap	151	Tom Analog 4
40	Jazz Kit	23	Bass Drum Jazz	193	Hi-Hat Pedal	74	Snare Jazz L	155	Tom Jazz 6	157	Tom Jazz 4
41	Brush Kit	12	Bass Drum Hard	193	Hi-Hat Pedal	81	Brush Slap	161	Tom Brush 6	163	Tom Brush 4
42	5/4 Jazz Kit	11	Bass Drum Soft	193	Hi-Hat Pedal	58	Snare Soft 2	125	High Tom	127	Mid Tom L
43	Dixieland Kit	12	Bass Drum Hard	193	Hi-Hat Pedal	58	Snare Soft 2	80	Brush Tap	81	Brush Slap
44	Soul Kit	9	Bass Drum Open Power	189	Hi-Hat Pedal Power	53	Snare Rough 2	120	Tom Power 5	122	Tom Power 3
45	R & R Kit	13	Bass Drum	193	Hi-Hat Pedal	54	Snare Soft	125	High Tom	127	Mid Tom L
46	6/8 Blues Kit	8	Bass Drum Ambient+	189	Hi-Hat Pedal Power	48	Snare Soft Power	120	Tom Power 5	122	Tom Power 3
47	Country Kit	13	Bass Drum	193	Hi-Hat Pedal	62	Snare Room L	133	Tom Room 4	135	Tom Room 2
48	Samba Kit	13	Bass Drum	355	Maracas	364	Cuica Mute	352	Agogo H	353	Agogo L
49	Bossa Nova Kit 1	12	Bass Drum Hard	193	Hi-Hat Pedal	247	Side Stick	162	Tom Brush 5	164	Tom Brush 3
50	Bossa Nova Kit 2	4	Oak Bass Drum	183	Hi-Hat Pedal Dark	42	Oak Snare Head	108	Oak Tom 5	111	Oak Tom 2
51	Conga Kit	294	Conga L Slide	348	Cowbell Top	285	Conga H Slap Mute	281	Conga H Open	288	Conga L Open
52	Conga & Bongo Kit 1	14	Bass Drum 2	348	Cowbell Top	281	Conga H Open	288	Conga L Open	315	Bongo H Open 1 Finger
53	Conga & Bongo Kit 2	14	Bass Drum 2	348	Cowbell Top	301	Conga 2 H Open	308	Conga 2 L Open	327	Bongo 2 H Mute
54	Salsa Kit	13	Bass Drum	362	Wood Block H	322	Bongo L Open 3 Fingers	339	Timbale L Open	338	Timbale H Open
55	Beguine Kit	12	Bass Drum Hard	193	Hi-Hat Pedal	247	Side Stick	126	Mid Tom H	128	Low Tom
56	Reggae Kit	8	Bass Drum Ambient+	189	Hi-Hat Pedal Power	50	Snare Rough	339	Timbale L Open	338	Timbale H Open
57	Waltz Kit	23	Bass Drum Jazz	193	Hi-Hat Pedal	80	Brush Tap	81	Brush Slap	162	Tom Brush 5
58	March Kit	37	Gran Cassa	193	Hi-Hat Pedal	76	Band Snare 1	362	Wood Block H	363	Wood Block L
59	Timpani Kit	37	Gran Cassa	193	Hi-Hat Pedal	264	Timpani E1	269	Timpani A1	274	Timpani D2
60	Arabic Kit 1	449	Katem Dom	451	Katem Tak 1	437	Tablah Dom 1	436	Tablah Sak 1	433	Tablah Tak 4
61	Arabic Kit 2	449	Katem Dom	451	Katem Tak 1	446	Daholla Dom	444	Daholla Sak 1	447	Daholla Tak 2
62	Arabic Kit 3	474	Sagat 1	476	Sagat 3	449	Katem Dom	450	Katem Sak 1	451	Katem Tak 1
63	Brazil Kit 1	399	Tan Tan 1 Open Right Hand	398	Tan Tan 1 Closed Right Hand	402	Pandeiro L Thumb Closed	404	Pandeiro L Toe Rim	405	Pandeiro L Heel
64	Brazil Kit 2	378	Surdo 2 Open	377	Surdo 2 Mute	402	Pandeiro L Thumb Closed	404	Pandeiro L Toe Rim	405	Pandeiro L Heel
65	Brazil Kit 3	391	Zabumba Open Right Hand	392	Zabumba Mute Right Hand	402	Pandeiro L Thumb Closed	404	Pandeiro L Toe Rim	405	Pandeiro L Heel
66	Indian Kit 1	510	Dholak 2 Rim 1	491	Hatheli Short	479	Baya ghe	477	Baya ge	481	Tabla na
67	Indian Kit 2	502	Dhol 2 Open	504	Dhol 2 Rim	508	Dholak 2 Open	510	Dholak 2 Rim 1	511	Dholak 2 Rim 2
68	Indian Kit 3	498	Dafli Open	499	Dafli Rim	502	Dhol 2 Open	504	Dhol 2 Rim	513	Dholki H Mute
69	Indian Kit 4	498	Dafli Open	499	Dafli Rim	500	Dhol 1 Open	501	Dhol 1 Slap	503	Dhol 2 Slap
70	African Kit	13	Bass Drum	354	Cabasa	539	Djembe Slap	537	Djembe L	545	Talking Drum Left Hand Open
71	Folklore Kit	13	Bass Drum	372	Jingle Bells	376	Cajon 2 Slap	374	Cajon 2 L	373	Wind Chime
72	Japanese Kit	548	Yaguradaiko	549	Yaguradaiko Rim	546	Oodaiko	551	Shimedaiko	550	Atarigane
73	Chinese Kit	528	Dagu Heavy	530	Zhongcha Mute	527	Paigu M	526	Bangu	535	Xiaocha Mute
74	SE Kit 1	562	Footsteps	562	Footsteps	564	Rooster	568	Horse Neigh	569	Cow
75	SE Kit 2	557	Go!	562	Footsteps	556	Yo!	560	Huuuah!	561	Uh!+Hit

Номер набора	Номер тембра	Пэд 4	Номер тембра	Пэд 5	Номер тембра	Пэд 6	Номер тембра	Пэд 7	Номер тембра	Пэд 8
36	153	Tom Analog 2	236	Cymbal Analog	195	Hi-Hat Closed Analog 1	348	Cowbell Top	257	Tambourine
37	558	Get up!	236	Cymbal Analog	198	Hi-Hat Closed Analog 3	554	Scratch H	555	Scratch L
38	130	Floor Tom L	229	Crash Cymbal 1	192	Hi-Hat Closed	235	Splash Cymbal	231	Ride Cymbal 1
39	153	Tom Analog 2	236	Cymbal Analog	198	Hi-Hat Closed Analog 3	257	Tambourine	230	Crash Cymbal 2
40	159	Tom Jazz 2	229	Crash Cymbal 1	192	Hi-Hat Closed	233	Ride Cymbal Cup	231	Ride Cymbal 1
41	165	Tom Brush 2	229	Crash Cymbal 1	192	Hi-Hat Closed	233	Ride Cymbal Cup	232	Ride Cymbal 2
42	129	Floor Tom H	229	Crash Cymbal 1	192	Hi-Hat Closed	257	Tambourine	231	Ride Cymbal 1
43	130	Floor Tom L	229	Crash Cymbal 1	192	Hi-Hat Closed	235	Splash Cymbal	231	Ride Cymbal 1
44	124	Tom Power 1	222	Crash Cymbal Power 1	188	Hi-Hat Closed Power	249	Hand Clap	225	Ride Cymbal Power 2
45	129	Floor Tom H	229	Crash Cymbal 1	192	Hi-Hat Closed	235	Splash Cymbal	231	Ride Cymbal 1
46	124	Tom Power 1	222	Crash Cymbal Power 1	188	Hi-Hat Closed Power	249	Hand Clap	225	Ride Cymbal Power 2
47	247	Side Stick	229	Crash Cymbal 1	192	Hi-Hat Closed	235	Splash Cymbal	231	Ride Cymbal 1
48	365	Cuica Open	390	Tamborim 1 Mute	389	Tamborim 1 Open	397	Whistle Long	396	Whistle Short
49	81	Brush Slap	229	Crash Cymbal 1	192	Hi-Hat Closed	373	Wind Chime	231	Ride Cymbal 1
50	247	Side Stick	217	Crash Cymbal Dark 2	182	Hi-Hat Closed Dark	235	Splash Cymbal	215	Ride Cymbal Bright
51	289	Conga L Mute	287	Conga H Heel	286	Conga H Tip	356	Guiro Short	357	Guiro Long
52	322	Bongo L Open 3 Fingers	287	Conga H Heel	285	Conga H Slap Mute	356	Guiro Short	357	Guiro Long
53	328	Bongo 2 L Open 1 Finger	299	Conga Heel	297	Conga Slap	356	Guiro Short	357	Guiro Long
54	288	Conga L Open	360	Claves	315	Bongo H Open 1 Finger	373	Wind Chime	281	Conga H Open
55	130	Floor Tom L	229	Crash Cymbal 1	192	Hi-Hat Closed	231	Ride Cymbal 1	360	Claves
56	122	Tom Power 3	222	Crash Cymbal Power 1	188	Hi-Hat Closed Power	230	Crash Cymbal 2	231	Ride Cymbal 1
57	165	Tom Brush 2	229	Crash Cymbal 1	192	Hi-Hat Closed	233	Ride Cymbal Cup	232	Ride Cymbal 2
58	77	Band Snare 2	229	Crash Cymbal 1	192	Hi-Hat Closed	257	Tambourine	231	Ride Cymbal 1
59	279	Timpani G2	222	Crash Cymbal Power 1	192	Hi-Hat Closed	373	Wind Chime	231	Ride Cymbal 1
60	432	Tablah Tak 1	474	Sagat 1	476	Sagat 3	471	Riq Tak 2	473	Riq Dom
61	445	Daholla Tak 1	474	Sagat 1	476	Sagat 3	471	Riq Tak 2	473	Riq Dom
62	453	Katem Tak 2	471	Riq Tak 2	473	Riq Dom	472	Riq Brass 2	470	Riq Brass 1
63	403	Pandeiro L Thumb Open	414	Repique de Mao Slap	415	Repique de Mao Thmb Rim	426	Ganza	406	Pandeiro L Slap
64	403	Pandeiro L Thumb Open	422	Agogo Bell 1	423	Agogo Bell 2	366	Cuica H Short	368	Cuica L Short
65	403	Pandeiro L Thumb Open	422	Agogo Bell 1	424	Agogo Click 1	426	Ganza	406	Pandeiro L Slap
66	482	Tabla tin	480	Baya ka	478	Baya ke	497	Mondira Closed	496	Mondira Open
67	509	Dholak 2 Slide	513	Dholki H Mute	515	Dholki H Slap	495	Jhanji Closed	494	Jhanji Open
68	512	Dholki H Open	510	Dholak 2 Rim 1	511	Dholak 2 Rim 2	490	Hatheli Long	491	Hatheli Short
69	504	Dhol 2 Rim	524	Dandia Short	525	Dandia Long	490	Hatheli Long	491	Hatheli Short
70	543	Talking Drum Bend Up	229	Crash Cymbal 1	538	Djembe Mute	544	Talking Drum Slap	542	Talking Drum Open
71	258	Finger Snap	371	Shaker	375	Cajon 2 Mute	256	Tambourine 2	235	Splash Cymbal
72	372	Jingle Bells	552	Tsudumi	547	Oodaiko Rim	553	Ainote	360	Claves
73	531	Luo Big	533	Zhongluo Open	529	Zhongcha Open	532	Luo H	534	Xiaoluo Open
74	570	Lion	566	Cat	565	Dog	563	Frog	567	Owl
75	559	Whoow!	249	Hand Clap	558	Get up!	554	Scratch H	555	Scratch L

# Партитура ударных

В торговой сети предлагается множество партитур ударных инструментов различного типа, но для приведенных далее примеров в этом руководстве выбран следующий распространенный формат.

Ниже показана реальная ритмическая фраза с использованием данной нотации.

## ■ 8-тактная (композиция № 021)

## ■ 16-тактная (композиция № 023)

### ■ 4-тактная (композиция № 045)

В приведенной выше нотной записи восемь нот должны проигрываться в трехдольном ритме (как показано на нотной записи ниже). Для свингового и скользящего ритмов данная прямолинейная нотная запись является предпочтительной для обозначения триолей, так как она проще читается.

### ■ Шафл (композиция № 034)

Проиграйте показанную выше фразу в ритме свинга.

# Технические характеристики

<b>Название изделия</b>		Электронная перкуссия		
<b>Размеры/вес</b>	Размеры (Ш × Г × В)	602 мм × 411 мм × 180 мм		
	Вес	4,2 кг (без батарей)		
<b>Пэды/педали</b>	Количество пэдов	8		
	Количество педалей	2		
	Режим Hand Percussion	Есть		
	Чувствительность пэдов/педалей	Предустановленные: 5 типов (фиксир., 1–4) Пользовательские настройки: 10		
<b>Экран</b>	Тип	7-сегментный светодиодный		
<b>Панель</b>	Язык	Английский		
<b>Тембры</b>	Технология генерации тона		Стереосэмплирование AWM	
	Полифония		32 (макс.)	
	Совместимость		GM, XGlite	
	Количество тембров		570 тембров + 30 фраз	
	Количество наборов ударных	Встроенные наборы ударных	75	
Собственный набор ударных		10		
<b>Эффекты</b>	Типы	Реверберация	9 типов	
		Основной эквалайзер	2 типа	
<b>Композиция</b>	Предустановка	Количество встроенных композиций	105	
		Количество композиций	5	
	Запись	Количество дорожек	4 (DRUM 1/DRUM 2/DRUM 3/BACKING)	
		Объем данных	Около 7000 нот на композицию	
		Воспроизведение	SMF (Format 0) (только данные в формате MIDI; аудиоданные не поддерживаются)	
	Прочие функции	Запись	SMF (Format 0) (только данные в формате MIDI; аудиоданные не поддерживаются)	
		Автовыбор набора	Есть	
		Запуск с помощью ввода темпа	Есть	
<b>Метроном</b>	Брейк	Есть		
	Диапазон темпа	11–320		
<b>Хранение данных и подключение</b>	Тембр метронома	4 типа (метроном/колокольчик/барабанная палочка/голос)		
	Хранение	Внутренняя память	Около 370 КБ	
Подключения		DC IN (разъем для подключения источника постоянного тока)	12 В	
		Наушники	Стандартный стереофонический штекерный разъем	
		Разъем AUX IN	Штекерный мини-стереоразъем	
		PEDAL (педаля)	1, 2	
MIDI-интерфейс	IN, OUT			
<b>Усилители/динамики</b>	Усилители	5 Вт + 5 Вт		
	Динамики	8 см × 2		
<b>Источник питания</b>	Адаптер	PA-150		
	Батарея	Шесть батарей размера С (сухих щелочных/марганцевых/аккумуляторных никель-металлогидридных) × 6		
		Потребляемая мощность	18 Вт	
	Автоматическое отключение питания	Есть		
<b>Дополнительные принадлежности в комплекте</b>		<ul style="list-style-type: none"> <li>• руководство пользователя;</li> <li>• блок питания × 1 (PA-150 или эквивалентный, рекомендованный к применению корпорацией Yamaha);</li> <li>• барабанные палочки;</li> <li>• ножные педали 1 и 2;</li> <li>• Online Member Product Registration (Регистрационная карта пользователя) × 1</li> </ul>		
<b>Принадлежности, продаваемые отдельно (в отдельных регионах могут не продаваться)</b>		<ul style="list-style-type: none"> <li>• блок питания: для пользователей в США или Европе: PA-150 или эквивалентный, рекомендованный к применению корпорацией Yamaha; для всех остальных: PA-150 или эквивалентный;</li> <li>• наушники: HPH-50/HPH-100/HPH-150;</li> <li>• MIDI-адаптер беспроводной локальной сети: MD-BT01;</li> <li>• контроллер хай-хэта: HH40/HH65;</li> <li>• электронный модуль рабочего барабана: KU100;</li> <li>• пэд электронного барабана: KP65;</li> <li>• подставка малого барабана: SS662/SS740A.</li> </ul>		

\* В содержании данного руководства приведены последние на момент публикации технические характеристики. Для получения последней версии руководства посетите веб-сайт корпорации Yamaha и загрузите файл с руководством. Так как технические характеристики, оборудование и отдельно продаваемые принадлежности могут различаться в разных странах, обратитесь за информацией к представителю корпорации Yamaha в своем регионе.

# Предметный указатель

<b>А</b>		<b>К</b>	
A-B Repeat (повтор A-B) .....	34	Компьютер .....	38
<b>С</b>		<b>М</b>	
Computer-related Operations (Операции, связанные с компьютером) .....	7	Метроном .....	25
<b>Н</b>		<b>Н</b>	
Hand Percussion (ручная перкуссия) .....	18	Набор ударных .....	19
<b>І</b>		Наушники .....	14
iPhone/iPad Connection Manual (Руководство по подключению iPhone/iPad) .....	7	<b>О</b>	
<b>М</b>		Очистка композиции .....	37
Master Volume (общая громкость) .....	14	<b>П</b>	
MIDI Reference (Справочник по MIDI-интерфейсу) .....	7, 38	Партитура ударных .....	52
MIDI-устройство .....	38	Педаль .....	13, 17
Musicsoft Downloader .....	38	Пэд .....	17
<b>О</b>		<b>Р</b>	
Online Member Product Registration (Регистрационная карта пользователя) .....	7	Резервное копирование .....	41
<b>А</b>		<b>С</b>	
Автовыбор набора .....	31	Собственный набор ударных .....	20
Автоматическое отключение питания .....	14	Совместимые форматы и функции .....	8
<b>Б</b>		Список композиций .....	47
Батарея .....	12, 13	Список наборов ударных .....	48
Блок питания .....	12	Список тембров ударных .....	43
Брейк .....	33	<b>Т</b>	
<b>В</b>		Тактовый размер .....	25
Внешнее аудиоустройство .....	39	Тембр метронома .....	27
<b>Г</b>		Темп .....	32
Громкость композиции .....	29	Технические характеристики .....	54
Громкость метронома .....	26	Тип основного эквалайзера .....	14
<b>Д</b>		Тип реверберации .....	21
Демонстрационная композиция .....	16	<b>У</b>	
Дорожка .....	33	Устранение неполадок .....	42
<b>З</b>		<b>Ф</b>	
Запись .....	35	Функция .....	40
Запуск с помощью ввода темпа .....	29	<b>Ч</b>	
Запуск с помощью пэда .....	30	Чувствительность .....	22
<b>И</b>			
Индикатор ритма .....	29		
Инициализация .....	41		

Подробные сведения об инструменте можно получить у местного представителя корпорации Yamaha или уполномоченного дистрибьютора, указанного в следующем списке.

## NORTH AMERICA

### CANADA

**Yamaha Canada Music Ltd.**  
135 Milner Avenue, Toronto, Ontario M1S 3R1,  
Canada  
Tel: +1-416-298-1311

### U.S.A.

**Yamaha Corporation of America**  
6600 Orangethorpe Avenue, Buena Park, CA 90620,  
U.S.A.  
Tel: +1-714-522-9011

## CENTRAL & SOUTH AMERICA

### MEXICO

**Yamaha de México, S.A. de C.V.**  
Av. Insurgentes Sur 1647 Piso 9, Col. San José  
Insurgentes, Delegación Benito Juárez, México,  
D.F., C.P. 03900, México  
Tel: +52-55-5804-0600

### BRAZIL

**Yamaha Musical do Brasil Ltda.**  
Rua Fidêncio Ramos, 302 – Cj 52 e 54 – Torre B –  
Vila Olímpia – CEP 04551-010 – São Paulo/SP,  
Brazil  
Tel: +55-11-3704-1377

### ARGENTINA

**Yamaha Music Latin America, S.A.,  
Sucursal Argentina**  
Olga Cossetini 1553, Piso 4 Norte,  
Madero Este-C1107CEK,  
Buenos Aires, Argentina  
Tel: +54-11-4119-7000

### PANAMA AND OTHER LATIN

### AMERICAN COUNTRIES/ CARIBBEAN COUNTRIES

**Yamaha Music Latin America, S.A.**  
Edif. Torre Banco General, F7, Urb. Marbella,  
Calle 47 y Aquilino de la Guardia, Panama,  
P.O.Box 0823-05863, Panama, Rep.de Panama  
Tel: +507-269-5311

## EUROPE

### THE UNITED KINGDOM/IRELAND

**Yamaha Music Europe GmbH (UK)**  
Sherbourne Drive, Tilbrook, Milton Keynes,  
MK7 8BL, U.K.  
Tel: +44-1908-366700

### GERMANY

**Yamaha Music Europe GmbH**  
Siemensstrasse 22-34, 25462 Rellingen, Germany  
Tel: +49-4101-303-0

### SWITZERLAND/LIECHTENSTEIN

**Yamaha Music Europe GmbH, Branch  
Switzerland in Thalwil**  
Seestrasse 18a, 8800 Thalwil, Switzerland  
Tel: +41-44-3878080

### AUSTRIA/CZECH REPUBLIC/ HUNGARY/ROMANIA/SLOVAKIA/ SLOVENIA

**Yamaha Music Europe GmbH, Branch Austria**  
Schleiergasse 20, 1100 Wien, Austria  
Tel: +43-1-60203900

### POLAND

**Yamaha Music Europe GmbH**  
Sp.z o.o. Oddział w Polsce  
ul. Wielicka 52, 02-657 Warszawa, Poland  
Tel: +48-22-880-08-88

### BULGARIA

**Dinacord Bulgaria LTD.**  
Bul.Iskarsko Schose 7 Targowski Zentar Ewropa  
1528 Sofia, Bulgaria  
Tel: +359-2-978-20-25

### MALTA

**Olimpus Music Ltd.**  
Valletta Road, Mosta MST9010, Malta  
Tel: +356-2133-2093

### NETHERLANDS/BELGIUM/ LUXEMBOURG

**Yamaha Music Europe, Branch Benelux**  
Clarissenhof 5b, 4133 AB Vianen, The Netherlands  
Tel: +31-347-358040

### FRANCE

**Yamaha Music Europe**  
7 rue Ambroise Croizat, Zone d'activités de Pariest,  
77183 Croissy-Beaubourg, France  
Tel: +33-1-6461-4000

### ITALY

**Yamaha Music Europe GmbH, Branch Italy**  
Via Tinelli N.67/69 20855 Gerno di Lesmo (MB),  
Italy  
Tel: +39-039-9065-1

### SPAIN/PORTUGAL

**Yamaha Music Europe GmbH Ibérica, Sucursal  
en España**  
Ctra. de la Coruna km. 17,200, 28231  
Las Rozas de Madrid, Spain  
Tel: +34-91-639-88-88

### GREECE

**Philippos Nakas S.A. The Music House**  
19th km. Leof. Lavriou 190 02 Peania – Attiki,  
Greece  
Tel: +30-210-6686260

### SWEDEN

**Yamaha Music Europe GmbH Germany filial  
Scandinavia**  
JA Wettergrensgata 1, 400 43 Göteborg, Sweden  
Tel: +46-31-89-34-00

### DENMARK

**Yamaha Music Denmark,  
Fillial of Yamaha Music Europe GmbH, Tyskland**  
Generatorvej 8C, ST. TH., 2860 Søborg, Denmark  
Tel: +45-44-92-49-00

### FINLAND

**F-Musiikki Oy**  
Antaksentie 4  
FI-01510 Vantaa, Finland  
Tel: +358 (0)96185111

### NORWAY

**Yamaha Music Europe GmbH Germany -  
Norwegian Branch**  
Grini Næringspark 1, 1332 Østerås, Norway  
Tel: +47-6716-7800

### ICELAND

**Hljodfaerahusid Ehf.**  
Sidumula 20  
IS-108 Reykjavik, Iceland  
Tel: +354-525-5050

### CROATIA

**Euro Unit D.O.O.**  
Slakovec 73  
40305 Nedelisce  
Tel: +38540829400

### RUSSIA

**Yamaha Music (Russia) LLC.**  
Room 37, entrance 7, bld. 7, Kievskaya street,  
Moscow, 121059, Russia  
Tel: +7-495-626-5005

### OTHER EUROPEAN COUNTRIES

**Yamaha Music Europe GmbH**  
Siemensstrasse 22-34, 25462 Rellingen, Germany  
Tel: +49-4101-303-0

## AFRICA

**Yamaha Music Gulf FZE**  
JAFZA-16, Office 512, P.O.Box 17328,  
Jebel Ali FZE, Dubai, UAE  
Tel: +971-4-801-1500

## MIDDLE EAST

### TURKEY

**Yamaha Music Europe GmbH**  
**Merkezi Almanya Türkiye Istanbul Şubesi**  
Maslak Meydan Sodak, Spring Giz Plaza Bagimsiz  
Böl. No:3, Sariyer Istanbul, Turkey  
Tel: +90-212-999-8010

### CYPRUS

**Nakas Music Cyprus Ltd.**  
Nikis Ave 2k  
1086 Nicosia  
Tel: + 357-22-511080  
**Major Music Center**  
21 Ali Riza Ave. Ortakoy  
P.O.Box 475 Nicosia, Cyprus  
Tel: (392) 227 9213

### OTHER COUNTRIES

**Yamaha Music Gulf FZE**  
JAFZA-16, Office 512, P.O.Box 17328,  
Jebel Ali FZE, Dubai, UAE  
Tel: +971-4-801-1500

## ASIA

### THE PEOPLE'S REPUBLIC OF CHINA

**Yamaha Music & Electronics (China) Co., Ltd.**  
2F, Yunhedasha, 1818 Xinzha-lu, Jingan-qu,  
Shanghai, China  
Tel: +86-400-051-7700

### HONG KONG

**Tom Lee Music Co., Ltd.**  
11/F., Silvercord Tower 1, 30 Canton Road,  
Tsimshatsui, Kowloon, Hong Kong  
Tel: +852-2737-7688

### INDIA

**Yamaha Music India Private Limited**  
P-401, JMD Megapolis, Sector-48, Sohna Road,  
Gurgaon-122018, Haryana, India  
Tel: +91-124-485-3300

### INDONESIA

**PT. Yamaha Musik Indonesia (Distributor)**  
Yamaha Music Center Bldg. Jalan Jend. Gatot  
Subroto Kav. 4, Jakarta 12930, Indonesia  
Tel: +62-21-520-2577

### KOREA

**Yamaha Music Korea Ltd.**  
8F, Dongsung Bldg. 21, Teheran-ro 87-gil,  
Gangnam-gu, Seoul, 06169, Korea  
Tel: +82-2-3467-3300

### MALAYSIA

**Yamaha Music (Malaysia) Sdn. Bhd.**  
No.8, Jalan Perbandaran, Kelana Jaya, 47301  
Petaling Jaya, Selangor, Malaysia  
Tel: +60-3-78030900

### SINGAPORE

**Yamaha Music (Asia) Private Limited**  
Block 202 Hougang Street 21, #02-00,  
Singapore 530202, Singapore  
Tel: +65-6740-9200

### TAIWAN

**Yamaha Music & Electronics Taiwan Co., Ltd.**  
2F., No.1, Yuanfong Rd., Banqiao Dist.,  
New Taipei City 22063, Taiwan (R.O.C.)  
Tel: +886-2-7741-8888

### THAILAND

**Siam Music Yamaha Co., Ltd.**  
3, 4, 15, 16th Fl., Siam Motors Building,  
891/1 Rama 1 Road, Wangmai,  
Pathumwan, Bangkok 10330, Thailand  
Tel: +66-2215-2622

### VIETNAM

**Yamaha Music Vietnam Company Limited**  
15th Floor, Nam A Bank Tower, 201-203 Cach  
Mang Thang Tam St., Ward 4, Dist.3,  
Ho Chi Minh City, Vietnam  
Tel: +84-8-3818-1122

### OTHER ASIAN COUNTRIES

<http://asia.yamaha.com>

## OCEANIA

### AUSTRALIA

**Yamaha Music Australia Pty. Ltd.**  
Level 1, 99 Queensbridge Street, Southbank,  
VIC 3006, Australia  
Tel: +61-3-9693-5111

### NEW ZEALAND

**Music Works LTD**  
P.O. BOX 6246 Wellesley, Auckland 4680,  
New Zealand  
Tel: +64-9-634-0099

### COUNTRIES AND TRUST

### TERRITORIES IN PACIFIC OCEAN

<http://asia.yamaha.com>